

batimet
Holz-Aluminium · Systeme · Fenster · Fassade

Enderstrasse 90 | D-01277 Dresden
Telefon: +49 (0) 351.81186.0
Telefax: +49 (0) 351.81186.11
info@batimet.de | www.batimet.de

System		Datum	Name	Maßstab	
batimet TA35 FB5 flächenbündig Vertikalschnitt unten	Gezeich.	19.07.2019	Pickel	Ansicht	M1:1
	Gepr.			Detail	-
Beschreibung	Norm				
Rahmen 51 mm mit Entwässerung Flügelprofil 41 mm Flügelversatz 15 mm	Zeichnungs-Nr.: 60101-268			Index: A	

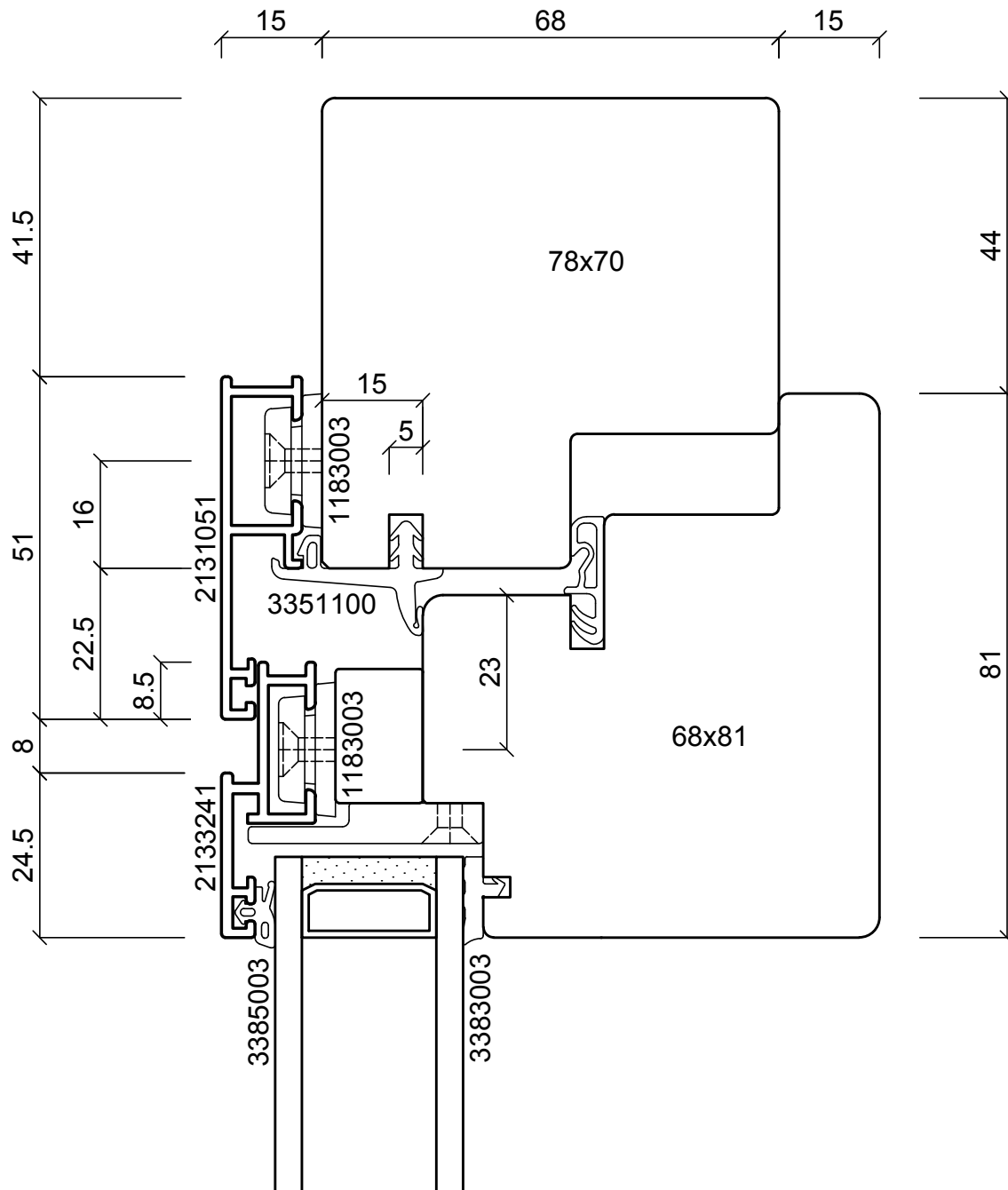
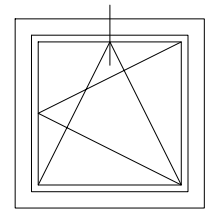

batimet
Holz-Aluminium · Systeme · Fenster · Fassade

Enderstrasse 90 | D-01277 Dresden
Telefon: +49 (0) 351.81186.0
Telefax: +49 (0) 351.81186.11
info@batimet.de | www.batimet.de

System		Datum	Name	Maßstab	
batimet TA35 FB5 flächenbündig Vertikalschnitt oben	Gezeich.	19.07.2019	Pickel	Ansicht	M1:1
	Gepr.			Detail	-
Beschreibung	Norm				
Rahmen 51 mm Flügelprofil 41 mm Flügelversatz 15 mm	Zeichnungs-Nr.: 60102-268			Index: A	

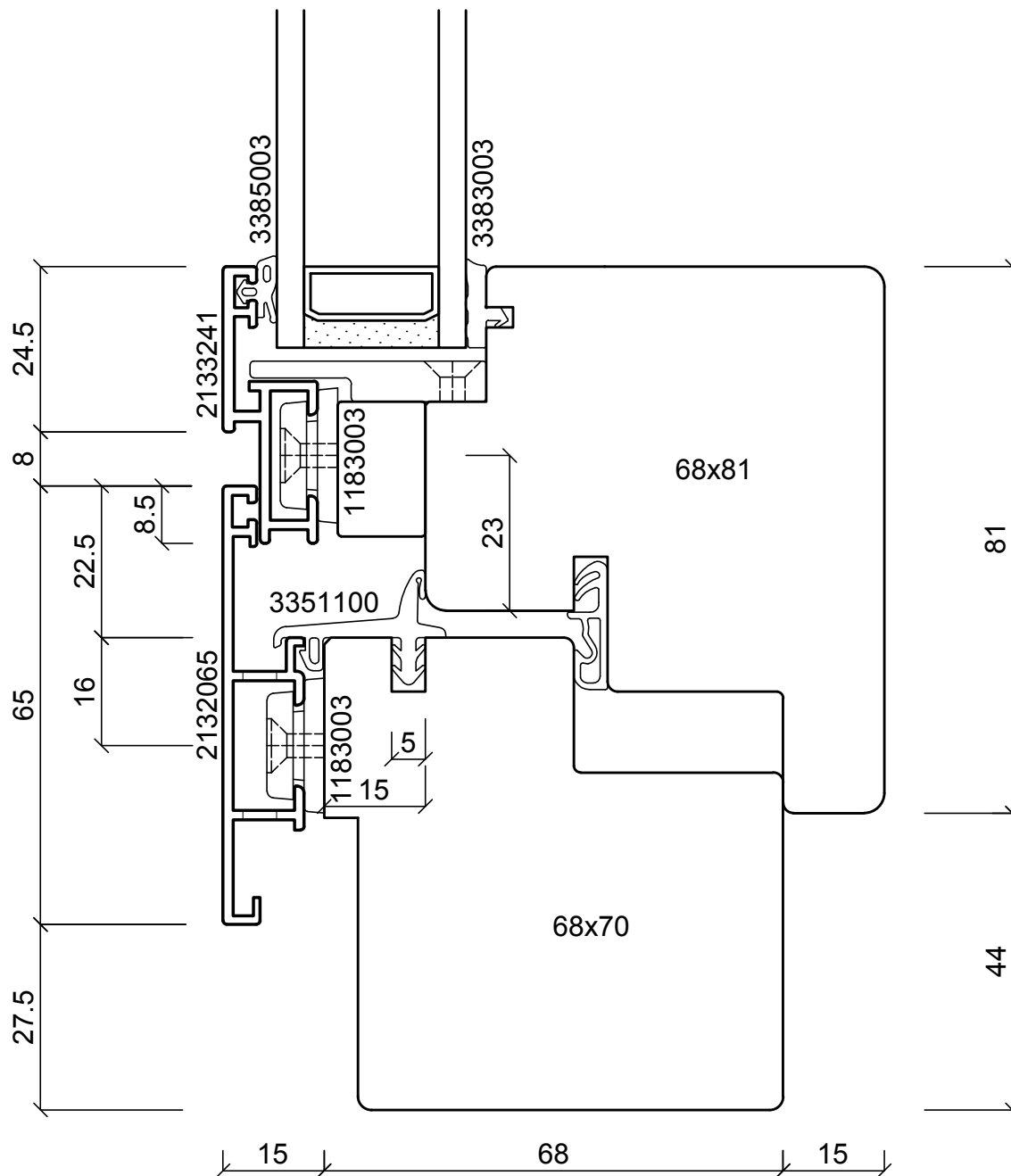
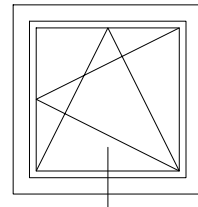

batimet
Holz-Aluminium · Systeme · Fenster · Fassade

Enderstrasse 90 | D-01277 Dresden
Telefon: +49 (0) 351.81186.0
Telefax: +49 (0) 351.81186.11
info@batimet.de | www.batimet.de

System		Datum	Name	Maßstab	
batimet TA35 FB5 flächenbündig Vertikalschnitt unten	Gezeich.	19.07.2019	Pickel	Ansicht	M1:1
	Gepr.			Detail	-
Beschreibung	Norm				
Rahmen 65 mm mit Entwässerung Flügelprofil 41 mm Flügelversatz 15 mm	Zeichnungs-Nr.: 60103-268			Index: A	

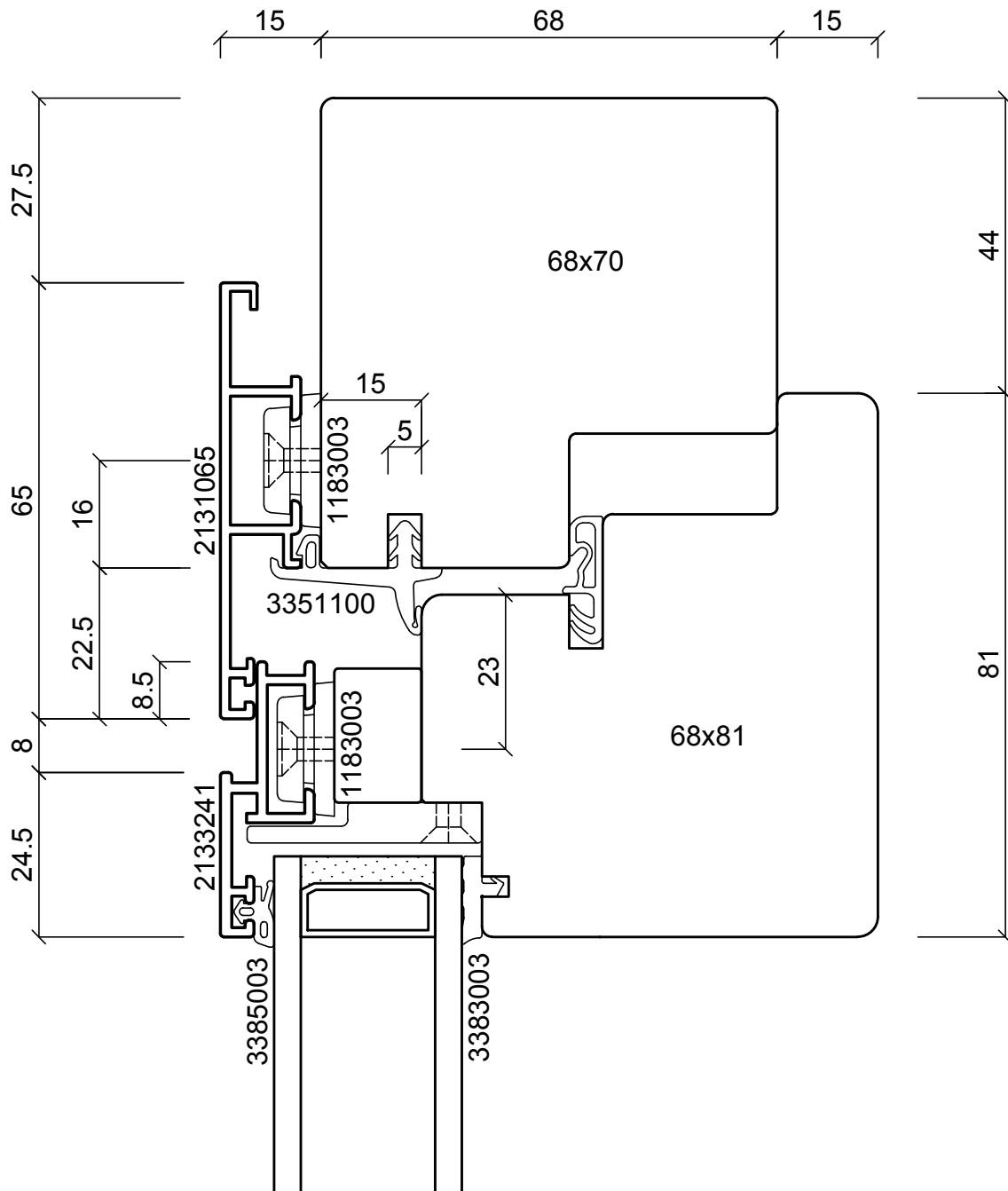
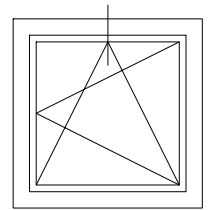

batimet
Holz-Aluminium · Systeme · Fenster · Fassade

Enderstrasse 90 | D-01277 Dresden
Telefon: +49 (0) 351.81186.0
Telefax: +49 (0) 351.81186.11
info@batimet.de | www.batimet.de

System	Datum	Name	Maßstab	
batimet TA35 FB5 flächenbündig Vertikalschnitt oben	Gezeich. 19.07.2019	Pickel	Ansicht	M1:1
	Gepr.		Detail	-
Beschreibung	Norm			
Rahmen 65 mm Flügelprofil 41 mm Flügelversatz 15 mm	Zeichnungs-Nr.: 60104-268		Index: A	

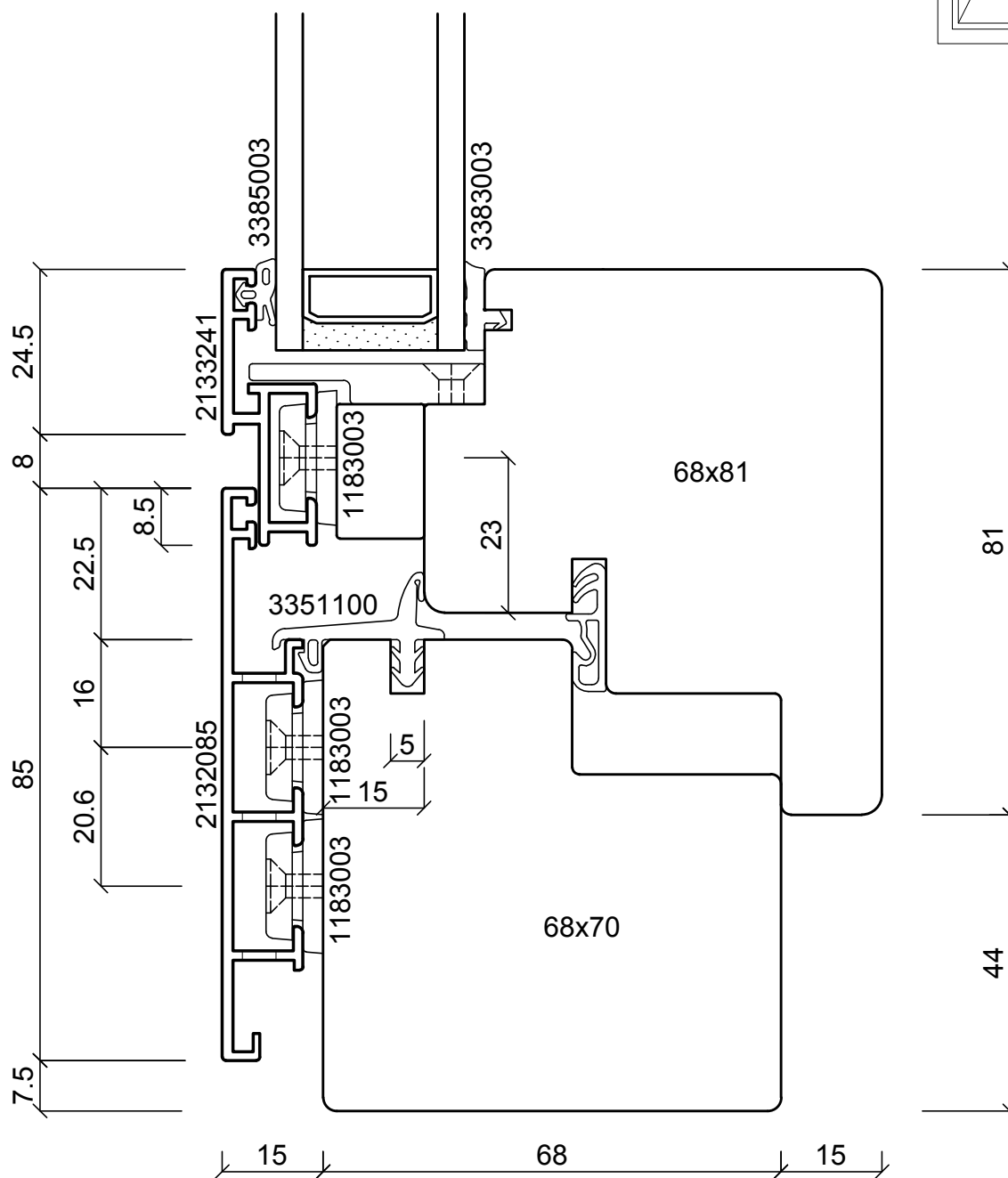
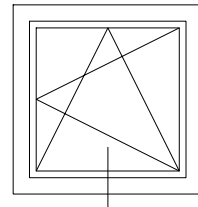

batimet
Holz-Aluminium · Systeme · Fenster · Fassade

Enderstrasse 90 | D-01277 Dresden
Telefon: +49 (0) 351.81186.0
Telefax: +49 (0) 351.81186.11
info@batimet.de | www.batimet.de

System		Datum	Name	Maßstab	
batimet TA35 FB5 flächenbündig Vertikalschnitt unten	Gezeich.	19.07.2019	Pickel	Ansicht	M1:1
	Gepr.			Detail	-
Beschreibung	Norm				
Rahmen 85 mm mit Entwässerung Flügelprofil 41 mm Flügelversatz 15 mm	Zeichnungs-Nr.: 60105-268			Index: A	

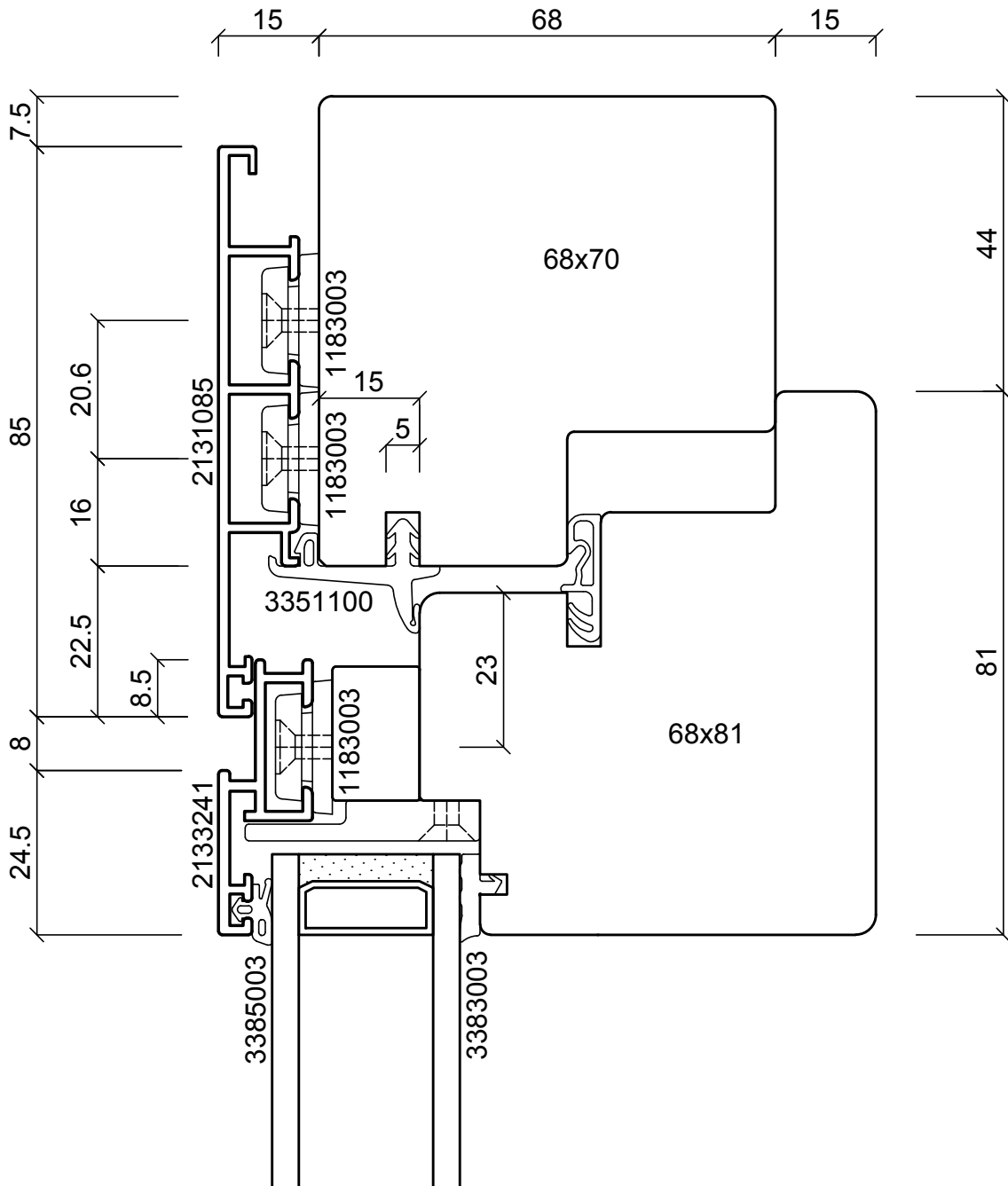
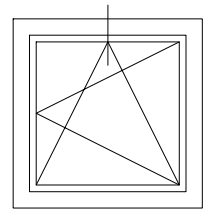

batimet
Holz-Aluminium · Systeme · Fenster · Fassade

Enderstrasse 90 | D-01277 Dresden
Telefon: +49 (0) 351.81186.0
Telefax: +49 (0) 351.81186.11
info@batimet.de | www.batimet.de

System		Datum	Name	Maßstab	
batimet TA35 FB5 flächenbündig Vertikalschnitt oben	Gezeich.	19.07.2019	Pickel	Ansicht	M1:1
	Gepr.			Detail	-
Beschreibung	Norm				
Rahmen 85 mm Flügelprofil 41 mm Flügelversatz 15 mm	Zeichnungs-Nr.: 60106-268			Index: A	

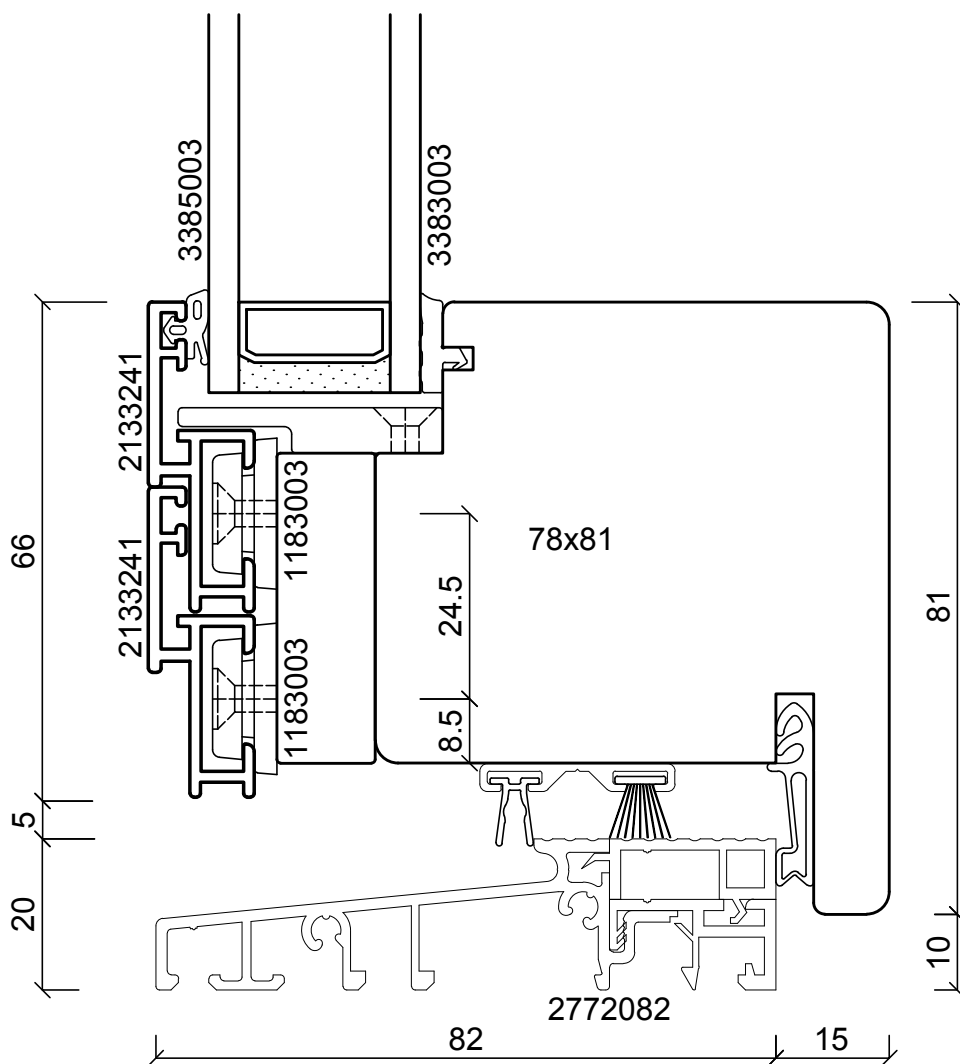
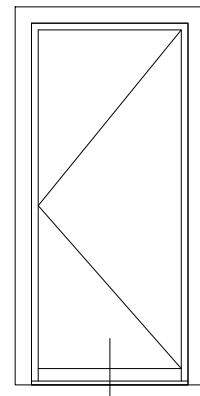

batimet
Holz-Aluminium · Systeme · Fenster · Fassade

Enderstrasse 90 | D-01277 Dresden
Telefon: +49 (0) 351.81186.0
Telefax: +49 (0) 351.81186.11
info@batimet.de | www.batimet.de

System		Datum	Name	Maßstab	
batimet TA35 FB5 flächenbündig Vertikalschnitt unten, Schwelle	Gezeich.	19.07.2019	Pickel	Ansicht	M1:1
	Gepr.			Detail	-
Beschreibung	Norm				
Flügelprofil 66 mm Flügelversatz 15 mm Schwelle + Zubehör nicht im Lieferumfang	Zeichnungs-Nr.: 60107-268			Index: A	

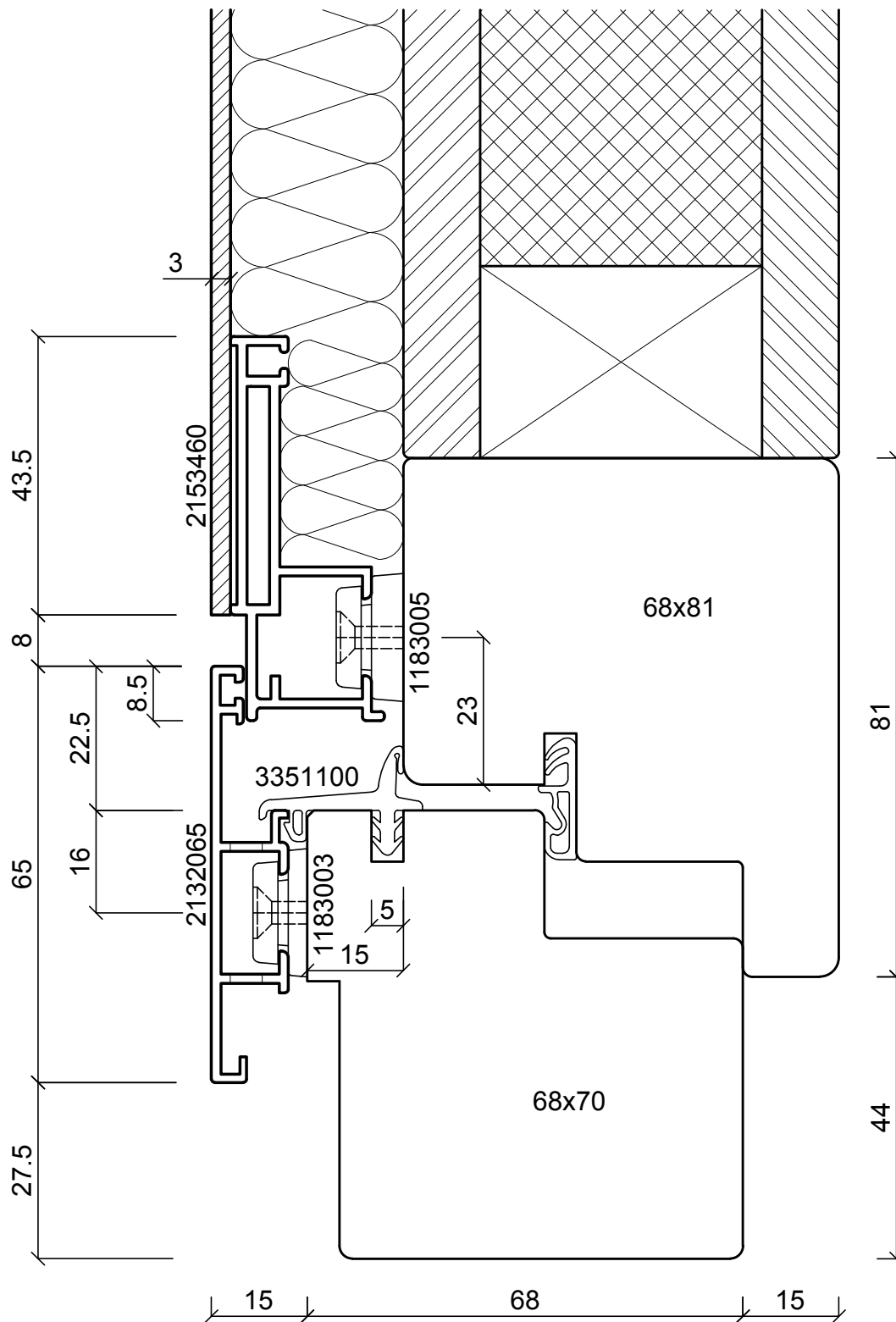
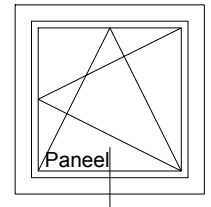

batimet
Holz-Aluminium · Systeme · Fenster · Fassade

Enderstrasse 90 | D-01277 Dresden
Telefon: +49 (0) 351.81186.0
Telefax: +49 (0) 351.81186.11
info@batimet.de | www.batimet.de

System		Datum	Name	Maßstab	
batimet TA35 FB5 flächenbündig Vertikalschnitt unten	Gezeich.	19.07.2019	Pickel	Ansicht	M1:1
	Gepr.			Detail	-
Beschreibung	Norm				
Rahmen 65 mm mit Entwässerung Flügel Blechapplikation Flügelversatz 15 mm	Zeichnungs-Nr.: 60108-268			Index: A	

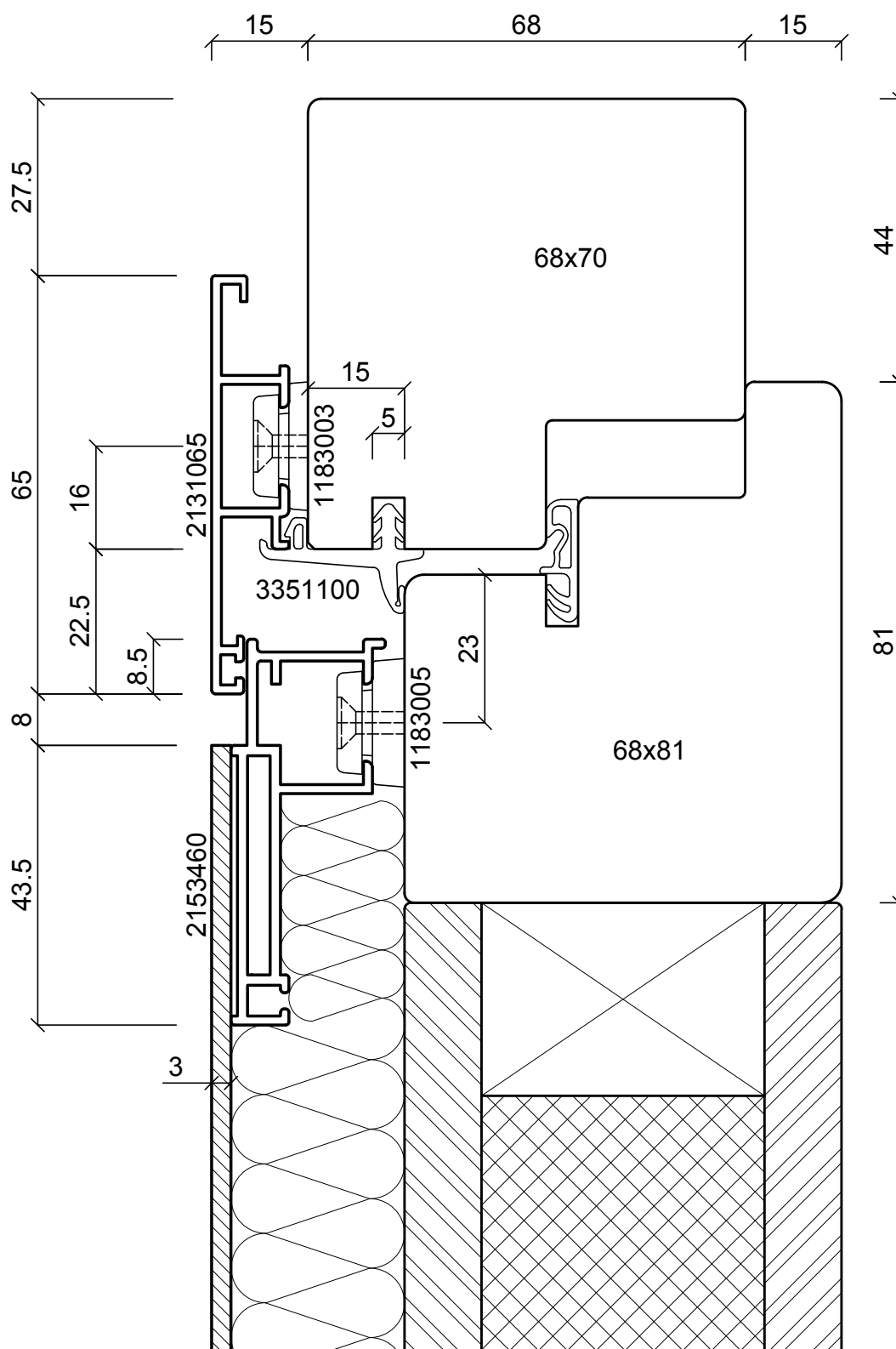
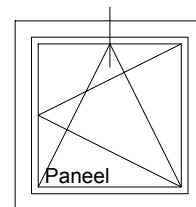

batimet
Holz-Aluminium · Systeme · Fenster · Fassade

Enderstrasse 90 | D-01277 Dresden
Telefon: +49 (0) 351.81186.0
Telefax: +49 (0) 351.81186.11
info@batimet.de | www.batimet.de

System	Datum	Name	Maßstab	
batimet TA35 FB5 flächenbündig Vertikalschnitt oben	Gezeich. 19.07.2019	Pickel	Ansicht	M1:1
	Gepr.		Detail	-
Beschreibung	Norm			
Rahmen 65 mm Flügel Blechapplikation Flügelversatz 15 mm	Zeichnungs-Nr.: 60109-268		Index: A	

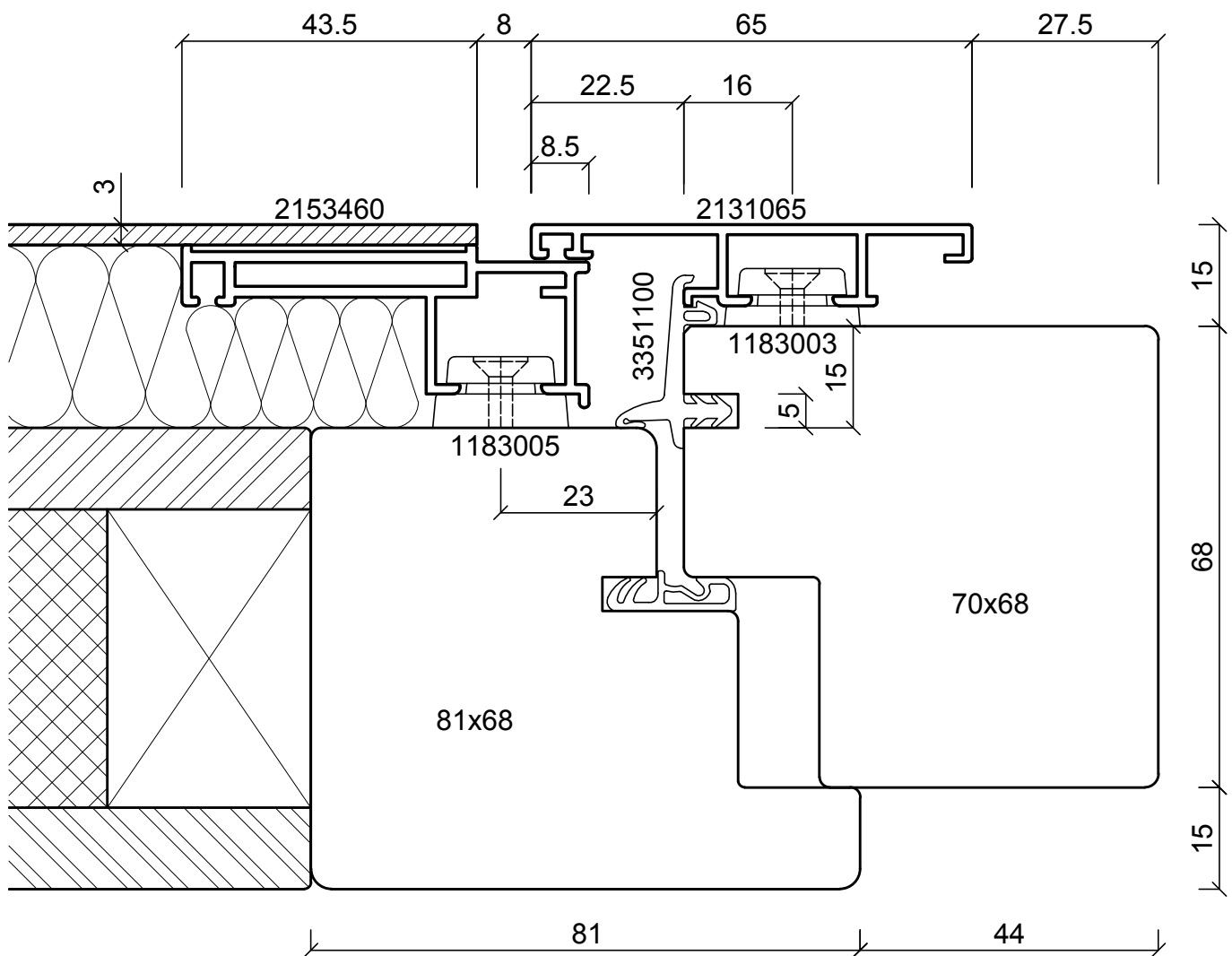
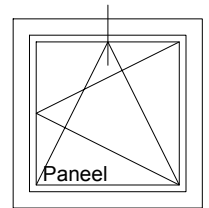

batimet
Holz-Aluminium · Systeme · Fenster · Fassade

Enderstrasse 90 | D-01277 Dresden
Telefon: +49 (0) 351.81186.0
Telefax: +49 (0) 351.81186.11
info@batimet.de | www.batimet.de

System		Datum	Name	Maßstab	
batimet TA35 FB5 flächenbündig Horizontalschnitt	Gezeich.	19.07.2019	Pickel	Ansicht	M1:1
	Gepr.			Detail	M1:8
Beschreibung	Norm				
Rahmen 65 mm Flügel Blechapplikation Flügelversatz 15 mm		Zeichnungs-Nr.: 60110-268		Index: A	

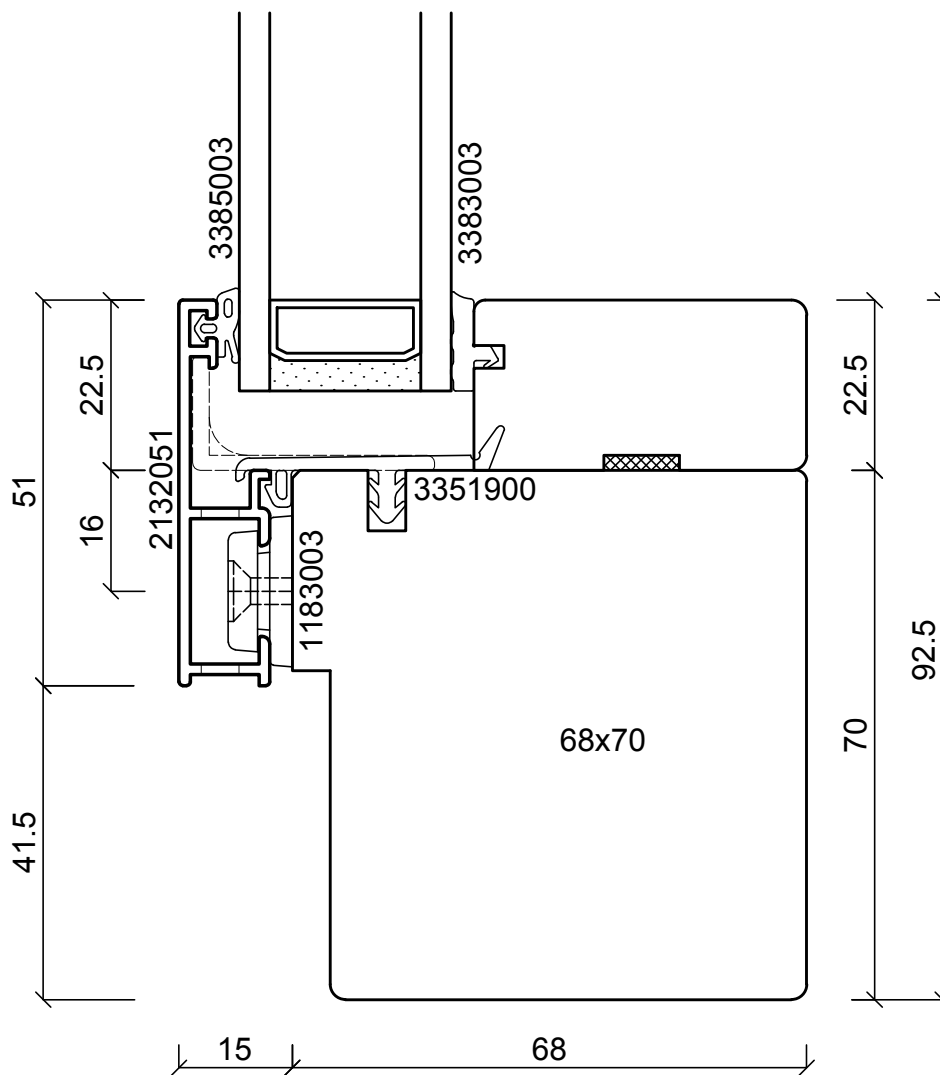
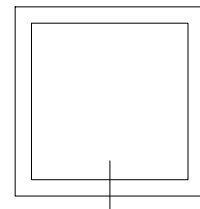

batimet
Holz-Aluminium · Systeme · Fenster · Fassade

Enderstrasse 90 | D-01277 Dresden
Telefon: +49 (0) 351.81186.0
Telefax: +49 (0) 351.81186.11
info@batimet.de | www.batimet.de

System		Datum	Name	Maßstab	
batimet TA35 FB5 flächenbündig Vertikalschnitt unten, Festverglasung	Gezeich.	19.07.2019	Pickel	Ansicht	M1:1
	Gepr.			Detail	-
Beschreibung	Norm				
Rahmen 51 mm mit Entwässerung Festverglasungsdichtung	Zeichnungs-Nr.: 60001-268			Index: A	

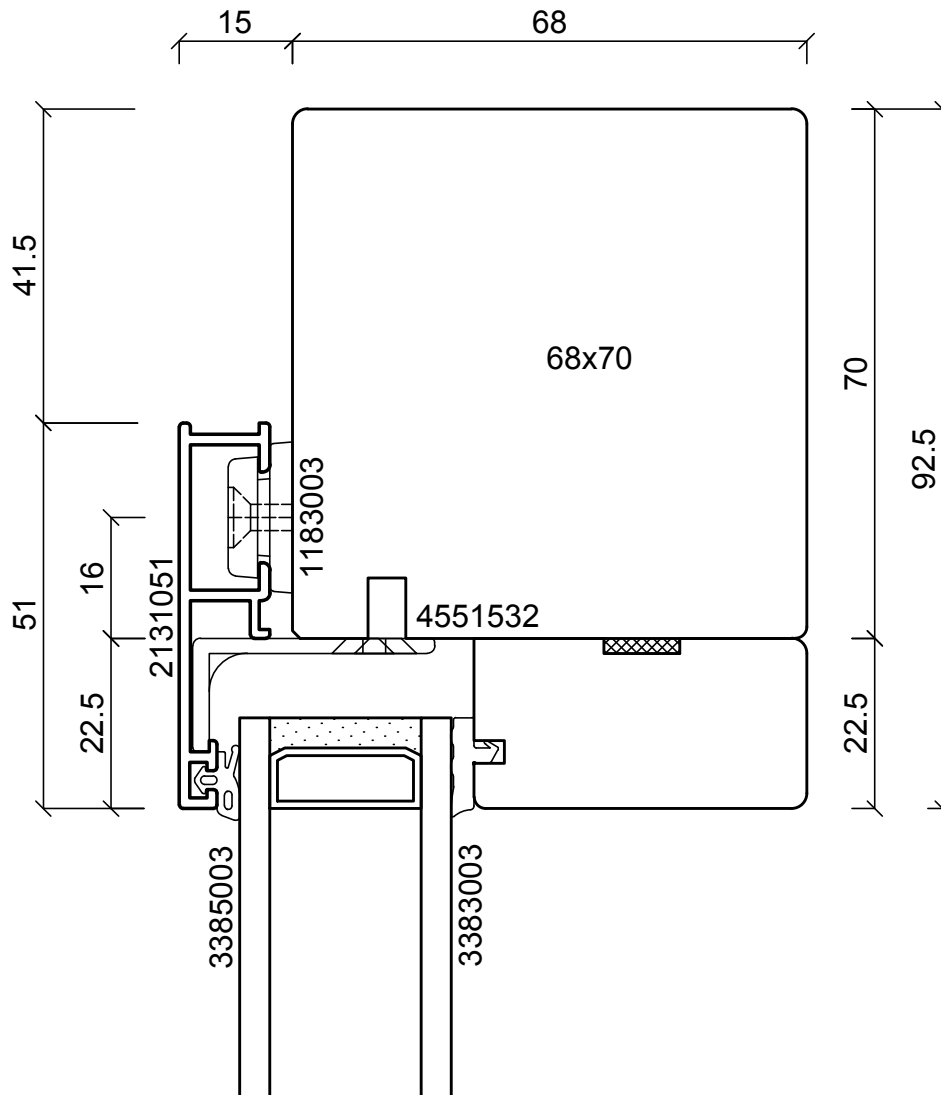
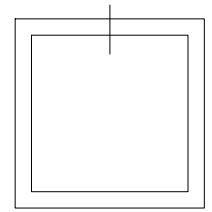

batimet
Holz-Aluminium · Systeme · Fenster · Fassade

Enderstrasse 90 | D-01277 Dresden
Telefon: +49 (0) 351.81186.0
Telefax: +49 (0) 351.81186.11
info@batimet.de | www.batimet.de

System		Datum	Name	Maßstab	
batimet TA35 FB5 flächenbündig Vertikalschnitt oben, Festverglasung	Gezeich.	19.07.2019	Pickel	Ansicht	M1:1
	Gepr.			Detail	-
Beschreibung	Norm				
Rahmen 51 mm	Zeichnungs-Nr.: 60002-268			Index: A	

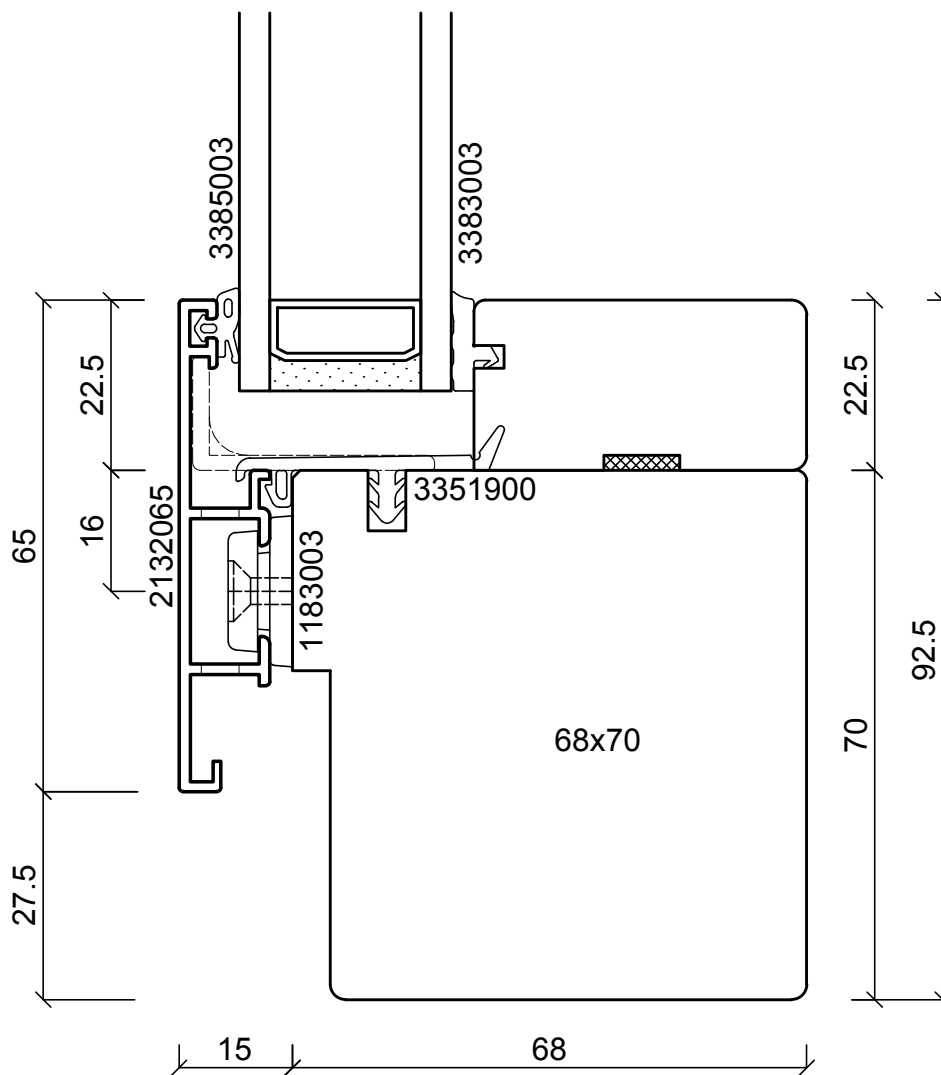
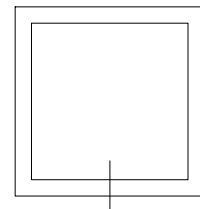

batimet
Holz-Aluminium · Systeme · Fenster · Fassade

Enderstrasse 90 | D-01277 Dresden
Telefon: +49 (0) 351.81186.0
Telefax: +49 (0) 351.81186.11
info@batimet.de | www.batimet.de

System		Datum	Name	Maßstab	
batimet TA35 FB5 flächenbündig Vertikalschnitt unten, Festverglasung	Gezeich.	19.07.2019	Pickel	Ansicht	M1:1
	Gepr.			Detail	-
Beschreibung	Norm				
Rahmen 65 mm mit Entwässerung Festverglasungsdichtung	Zeichnungs-Nr.: 60003-268			Index: A	

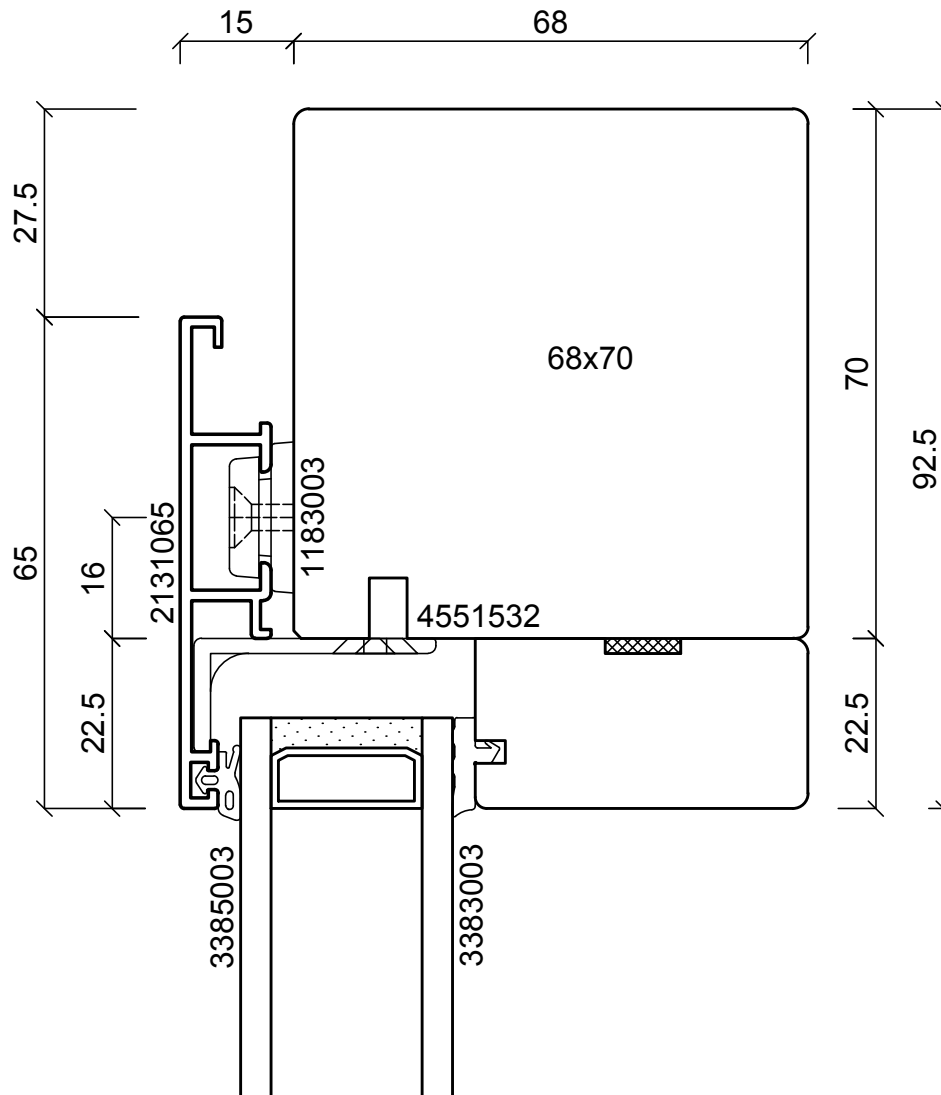
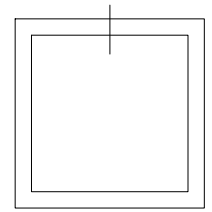

batimet
Holz-Aluminium · Systeme · Fenster · Fassade

Enderstrasse 90 | D-01277 Dresden
Telefon: +49 (0) 351.81186.0
Telefax: +49 (0) 351.81186.11
info@batimet.de | www.batimet.de

System		Datum	Name	Maßstab	
batimet TA35 FB5 flächenbündig Vertikalschnitt oben, Festverglasung	Gezeich.	19.07.2019	Pickel	Ansicht	M1:1
	Gepr.			Detail	-
Beschreibung	Norm				
Rahmen 65 mm	Zeichnungs-Nr.: 60004-268			Index: A	

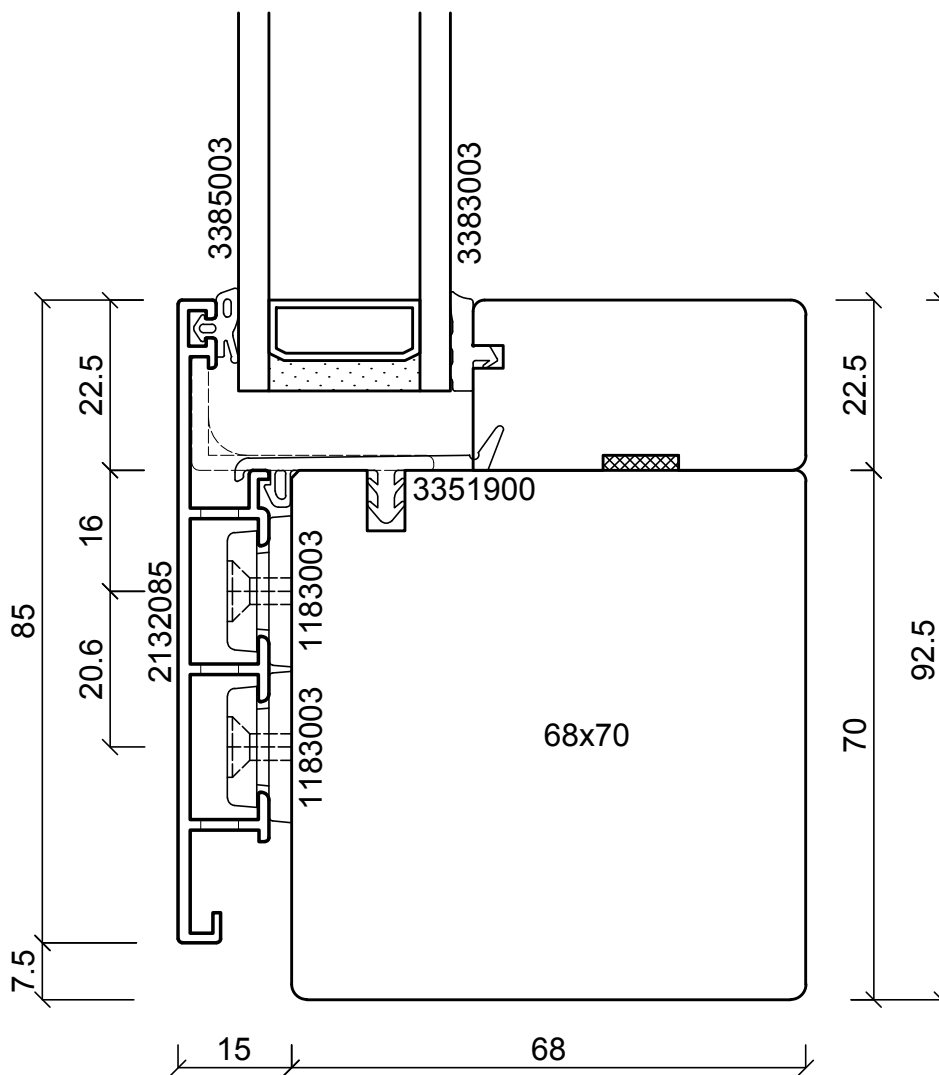
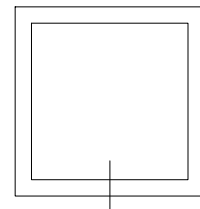

batimet
Holz-Aluminium · Systeme · Fenster · Fassade

Enderstrasse 90 | D-01277 Dresden
Telefon: +49 (0) 351.81186.0
Telefax: +49 (0) 351.81186.11
info@batimet.de | www.batimet.de

System		Datum	Name	Maßstab	
batimet TA35 FB5 flächenbündig Vertikalschnitt unten, Festverglasung	Gezeich.	19.07.2019	Pickel	Ansicht	M1:1
	Gepr.			Detail	-
Beschreibung	Norm				
Rahmen 85 mm mit Entwässerung Festverglasungsdichtung	Zeichnungs-Nr.: 60005-268			Index: A	

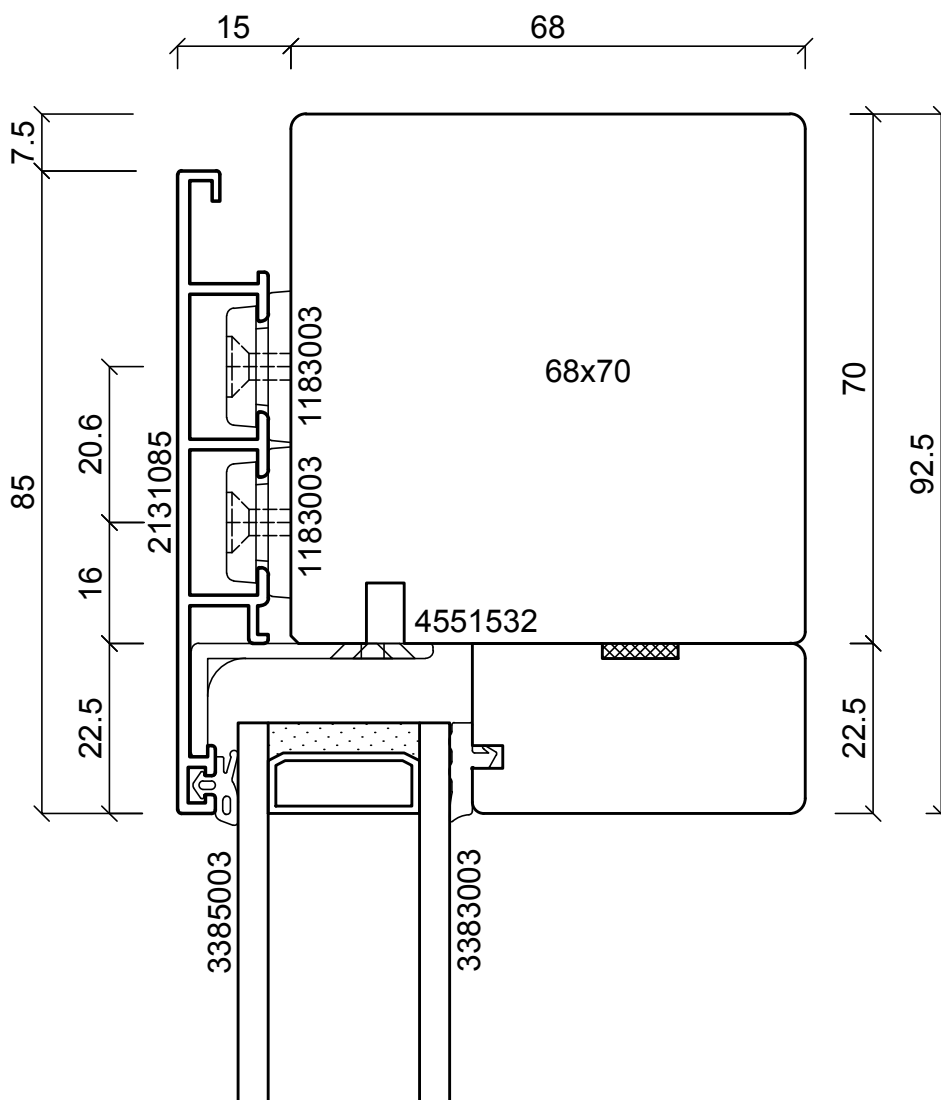
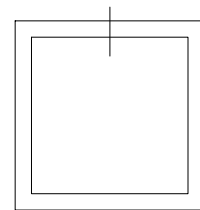

batimet
Holz-Aluminium · Systeme · Fenster · Fassade

Enderstrasse 90 | D-01277 Dresden
Telefon: +49 (0) 351.81186.0
Telefax: +49 (0) 351.81186.11
info@batimet.de | www.batimet.de

System		Datum	Name	Maßstab	
batimet TA35 FB5 flächenbündig Vertikalschnitt oben, Festverglasung	Gezeich.	19.07.2019	Pickel	Ansicht	M1:1
	Gepr.			Detail	-
Beschreibung	Norm				
Rahmen 85 mm	Zeichnungs-Nr.: 60006-268			Index: A	

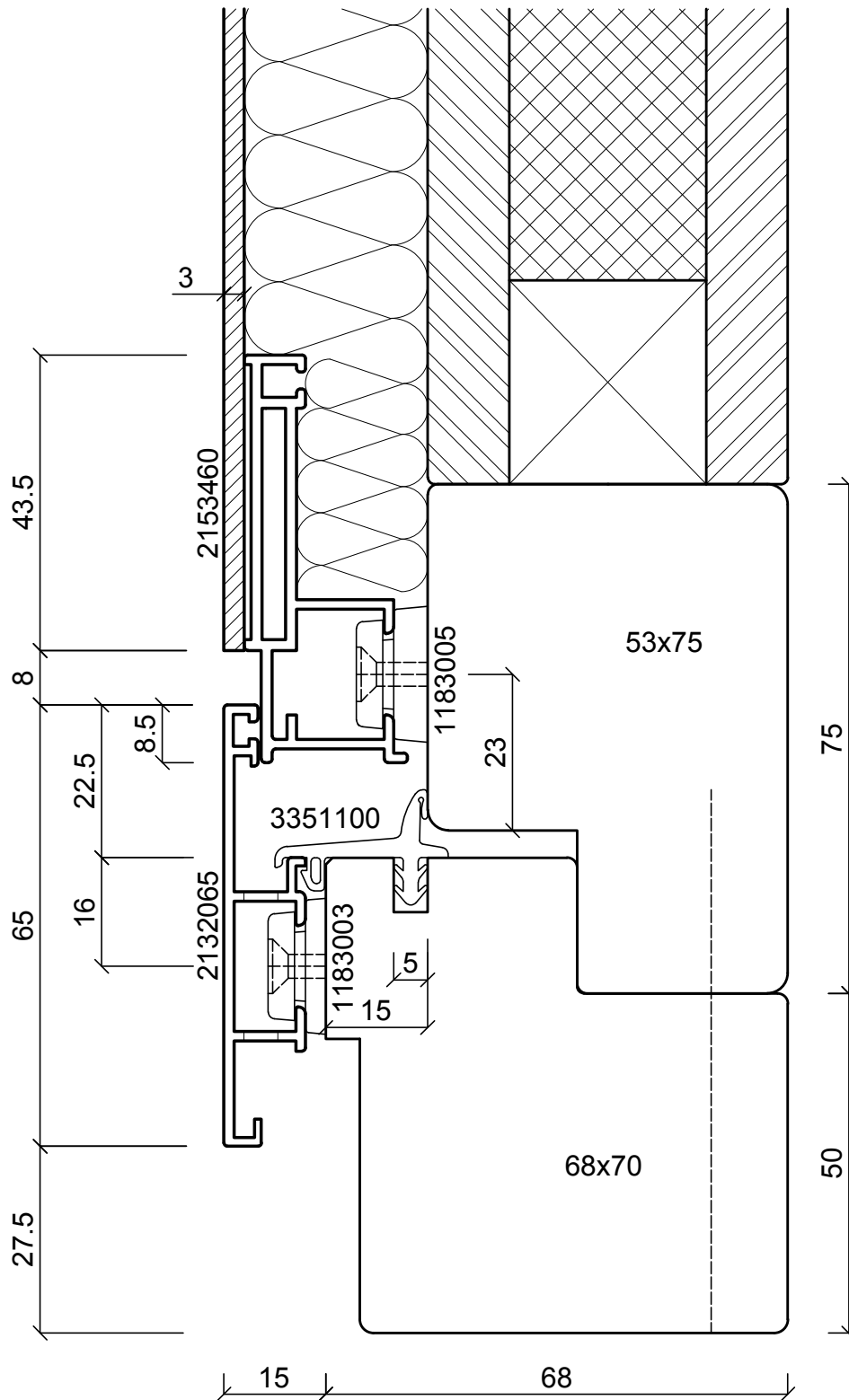
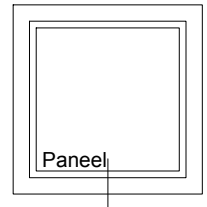

batimet
Holz-Aluminium · Systeme · Fenster · Fassade

Enderstrasse 90 | D-01277 Dresden
Telefon: +49 (0) 351.81186.0
Telefax: +49 (0) 351.81186.11
info@batimet.de | www.batimet.de

System		Datum	Name	Maßstab	
batimet TA35 FB5 flächenbündig Vertikalschnitt unten, Festelement	Gezeich.	19.07.2019	Pickel	Ansicht	M1:1
	Gepr.			Detail	-
Beschreibung	Norm				
Rahmen 65 mm mit Entwässerung Blechapplikation	Zeichnungs-Nr.: 60007-268			Index: A	

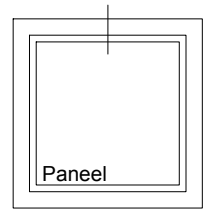
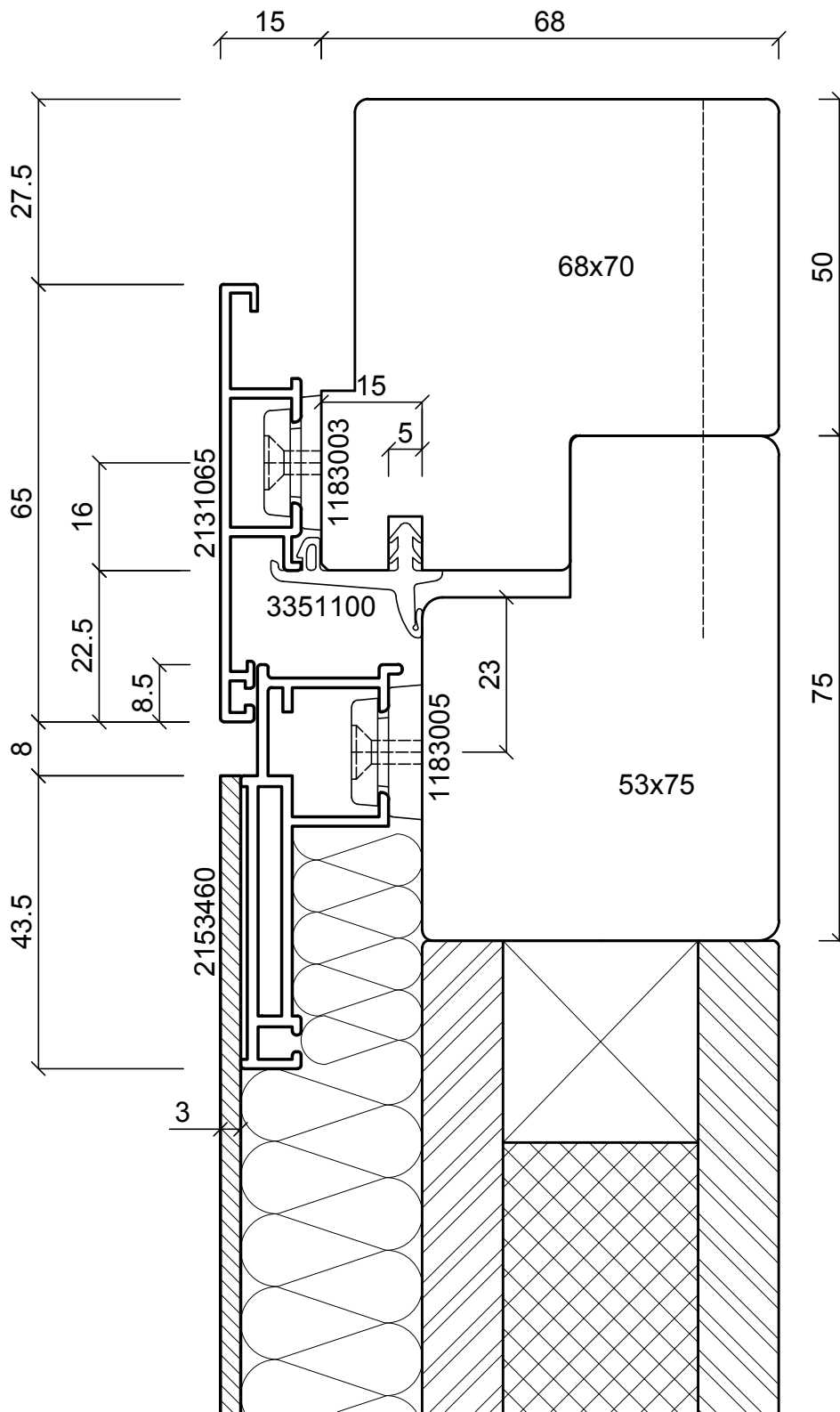

batimet
Holz-Aluminium · Systeme · Fenster · Fassade

Enderstrasse 90 | D-01277 Dresden
Telefon: +49 (0) 351.81186.0
Telefax: +49 (0) 351.81186.11
info@batimet.de | www.batimet.de

System	Datum	Name	Maßstab	
batimet TA35 FB5 flächenbündig Vertikalschnitt oben, Festelement	Gezeich. 19.07.2019	Pickel	Ansicht	M1:1
	Gepr.		Detail	-
Beschreibung	Norm			
Rahmen 65 mm Blechapplikation	Zeichnungs-Nr.: 60008-268		Index: A	

Panel

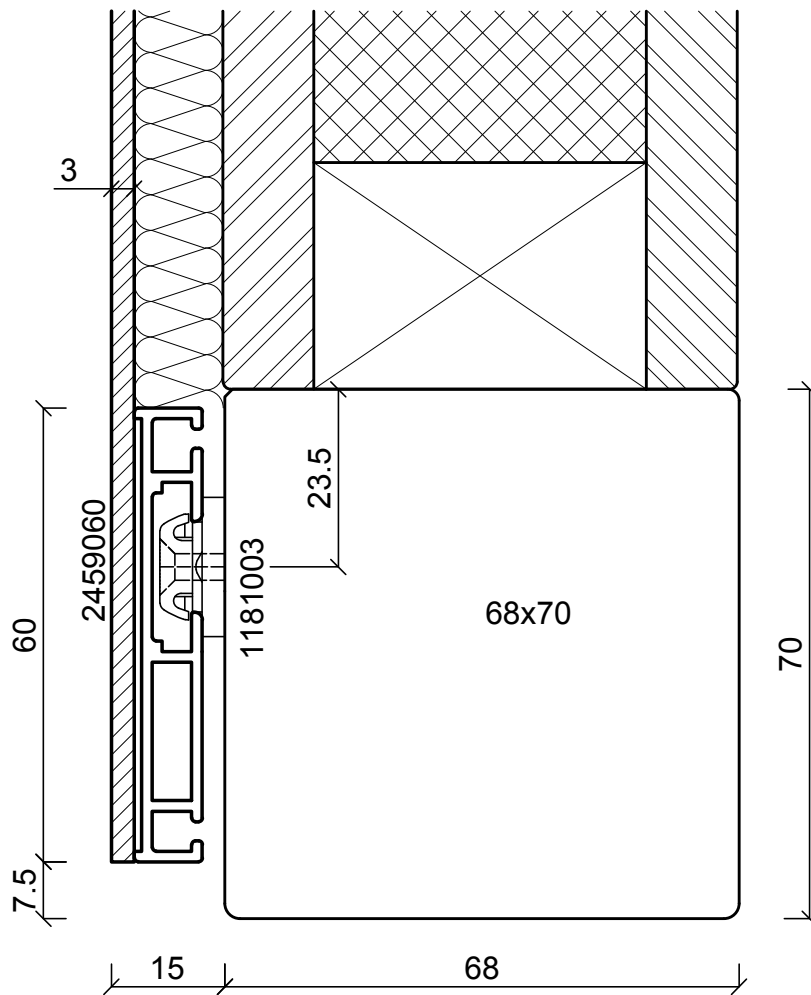

batimet
Holz-Aluminium · Systeme · Fenster · Fassade

Enderstrasse 90 | D-01277 Dresden
Telefon: +49 (0) 351.81186.0
Telefax: +49 (0) 351.81186.11
info@batimet.de | www.batimet.de

System		Datum	Name	Maßstab	
batimet TA35 FB5 flächenbündig Vertikalschnitt unten, Festelement	Gezeich.	19.07.2019	Pickel	Ansicht	M1:1
	Gepr.			Detail	-
Beschreibung	Norm				
Blechapplikation rahmenlos	Zeichnungs-Nr.: 60009-268			Index: A	

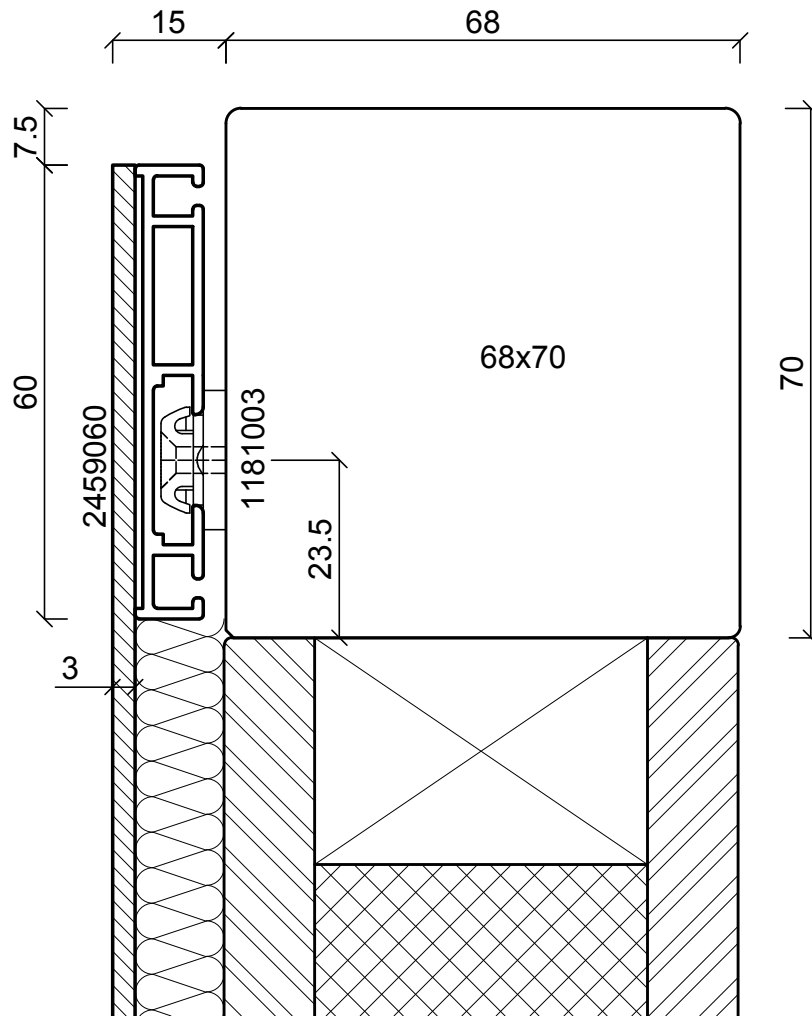
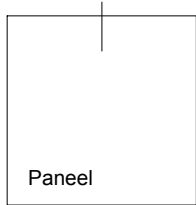

batimet
Holz-Aluminium · Systeme · Fenster · Fassade

Enderstrasse 90 | D-01277 Dresden
Telefon: +49 (0) 351.81186.0
Telefax: +49 (0) 351.81186.11
info@batimet.de | www.batimet.de

System		Datum	Name	Maßstab	
batimet TA35 FB5 flächenbündig Vertikalschnitt oben, Festelement	Gezeich.	19.07.2019	Pickel	Ansicht	M1:1
	Gepr.			Detail	-
Beschreibung	Norm				
Blechapplikation rahmenlos	Zeichnungs-Nr.: 60010-268			Index: A	

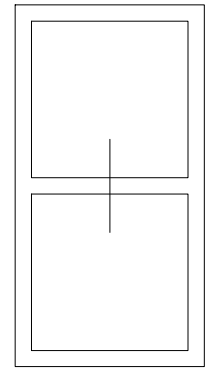
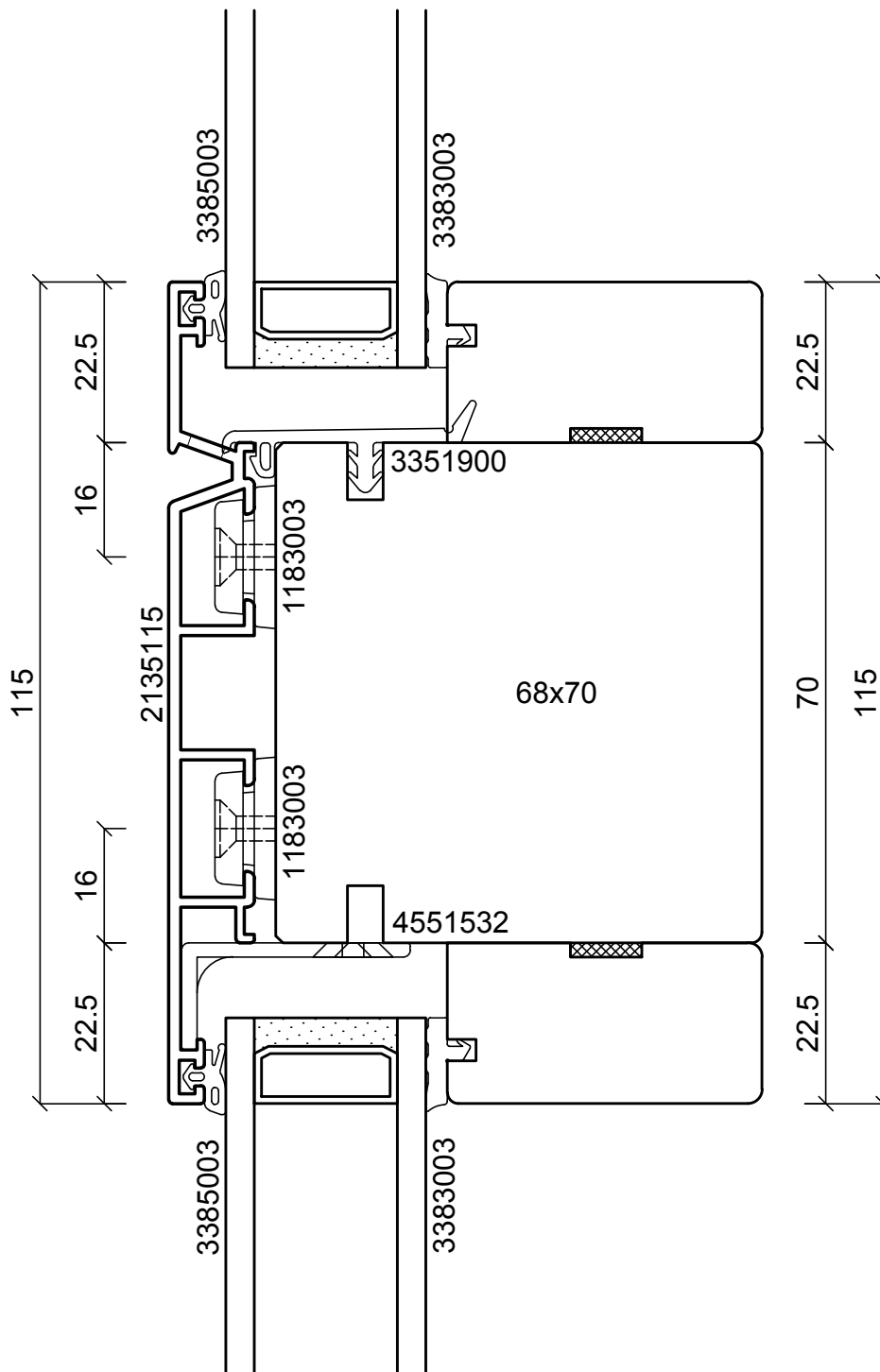

batimet
Holz-Aluminium · Systeme · Fenster · Fassade

Enderstrasse 90 | D-01277 Dresden
Telefon: +49 (0) 351.81186.0
Telefax: +49 (0) 351.81186.11
info@batimet.de | www.batimet.de

System		Datum	Name	Maßstab	
batimet TA35 FB5 flächenbündig Vertikalschnitt Kämpfer	Gezeich.	19.07.2019	Pickel	Ansicht	M1:1
Beschreibung	Gepr.			Detail	-
Kämpferprofil 115 mm Festverglasungsdichtung	Norm				
	Zeichnungs-Nr.: 60201-268			Index: A	

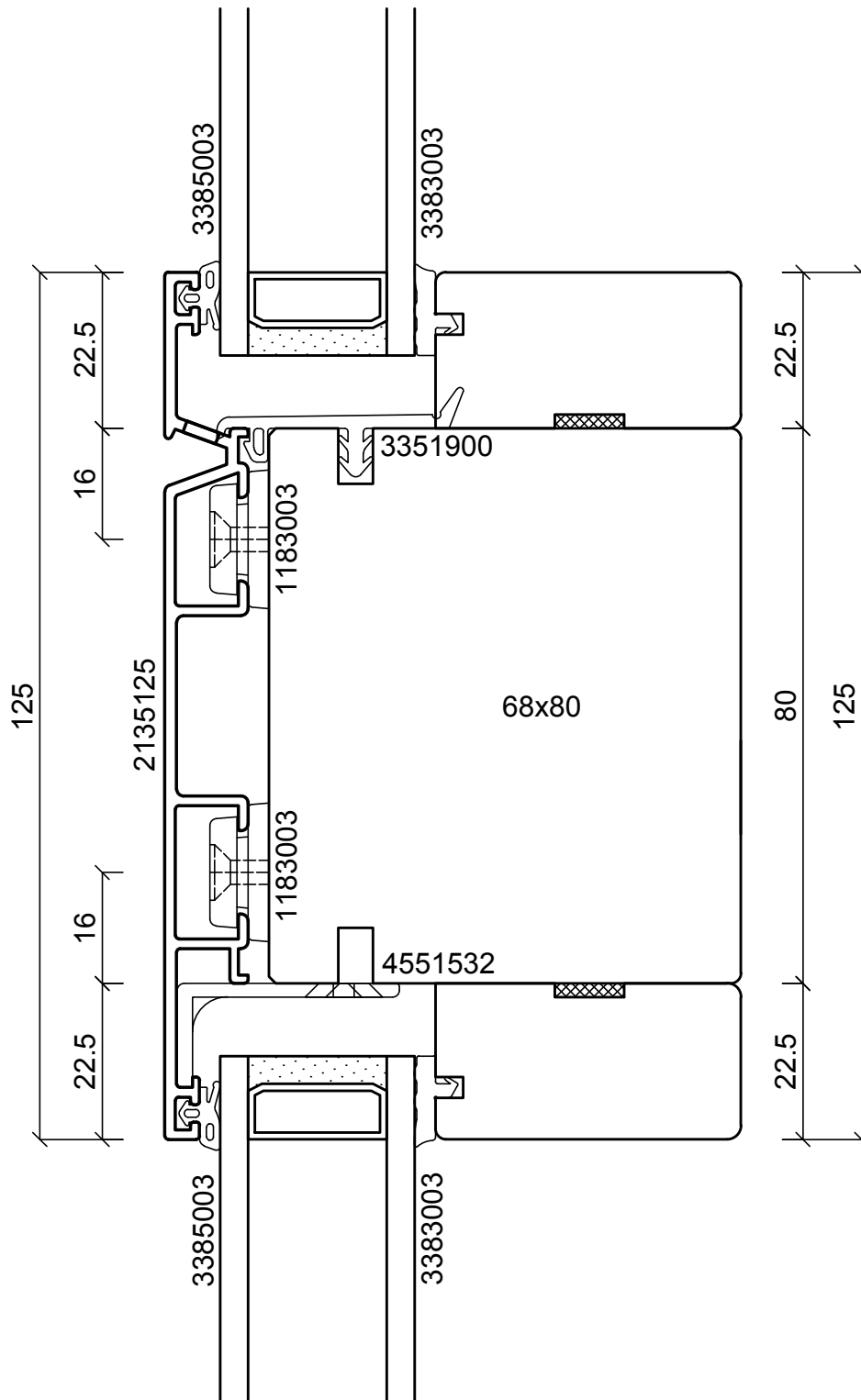

batimet
Holz-Aluminium · Systeme · Fenster · Fassade

Enderstrasse 90 | D-01277 Dresden
Telefon: +49 (0) 351.81186.0
Telefax: +49 (0) 351.81186.11
info@batimet.de | www.batimet.de

System		Datum	Name	Maßstab	
batimet TA35 FB5 flächenbündig Vertikalschnitt Kämpfer	Gezeich.	19.07.2019	Pickel	Ansicht	M1:1
	Gepr.			Detail	-
Beschreibung	Norm				
Kämpferprofil 125 mm Festverglasungsdichtung	Zeichnungs-Nr.: 60202-268			Index: A	

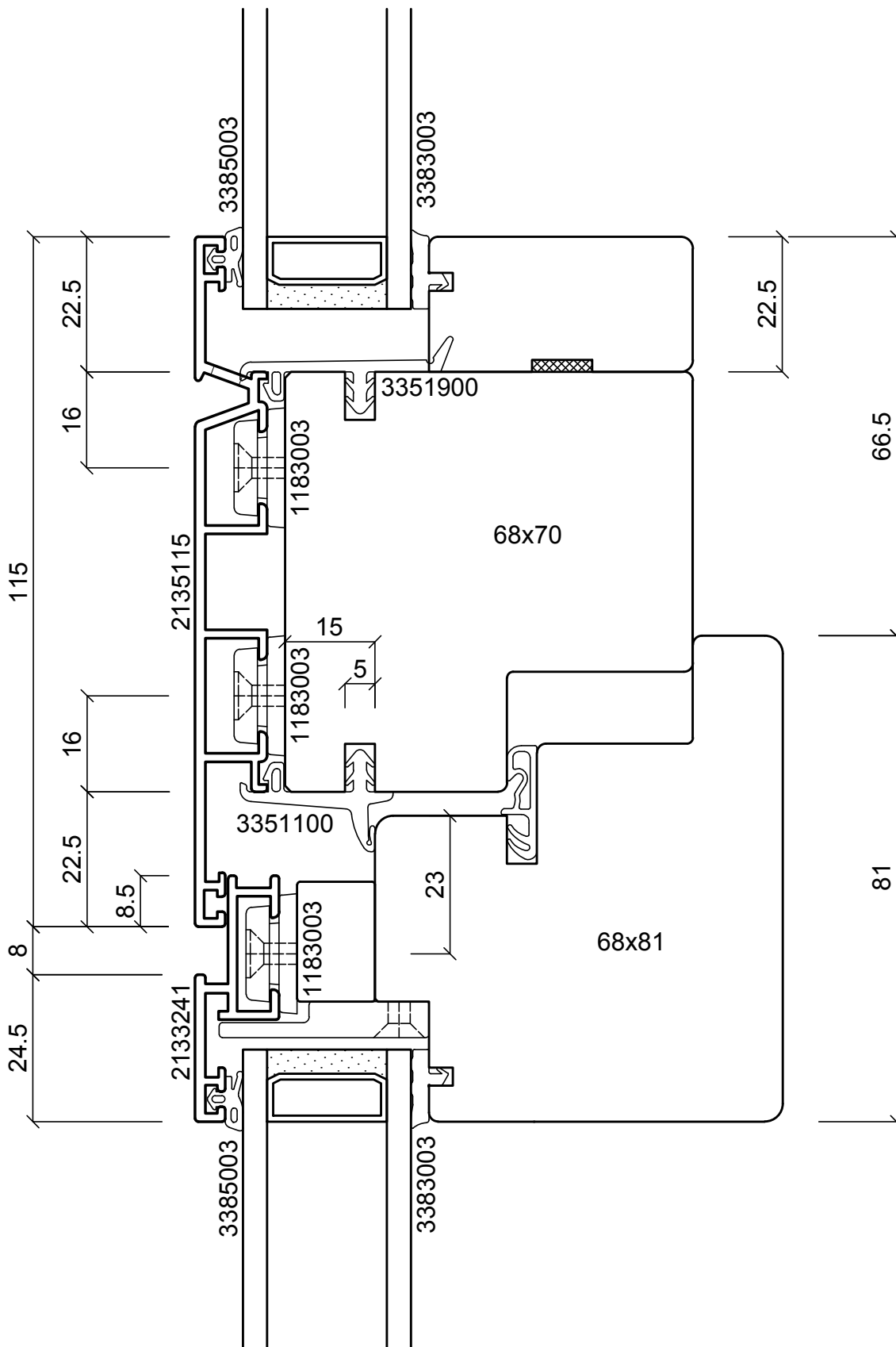

batimet
Holz-Aluminium · Systeme · Fenster · Fassade

Enderstrasse 90 | D-01277 Dresden
Telefon: +49 (0) 351.81186.0
Telefax: +49 (0) 351.81186.11
info@batimet.de | www.batimet.de

System		Datum	Name	Maßstab	
batimet TA35 FB5 flächenbündig Vertikalschnitt Kämpfer	Gezeich.	19.07.2019	Pickel	Ansicht	M1:1
	Gepr.			Detail	-
Beschreibung	Norm				
Kämpferprofil 115 mm Flügelprofil 41 mm Flügelversatz 15 mm	Zeichnungs-Nr.: 60203-268			Index: A	

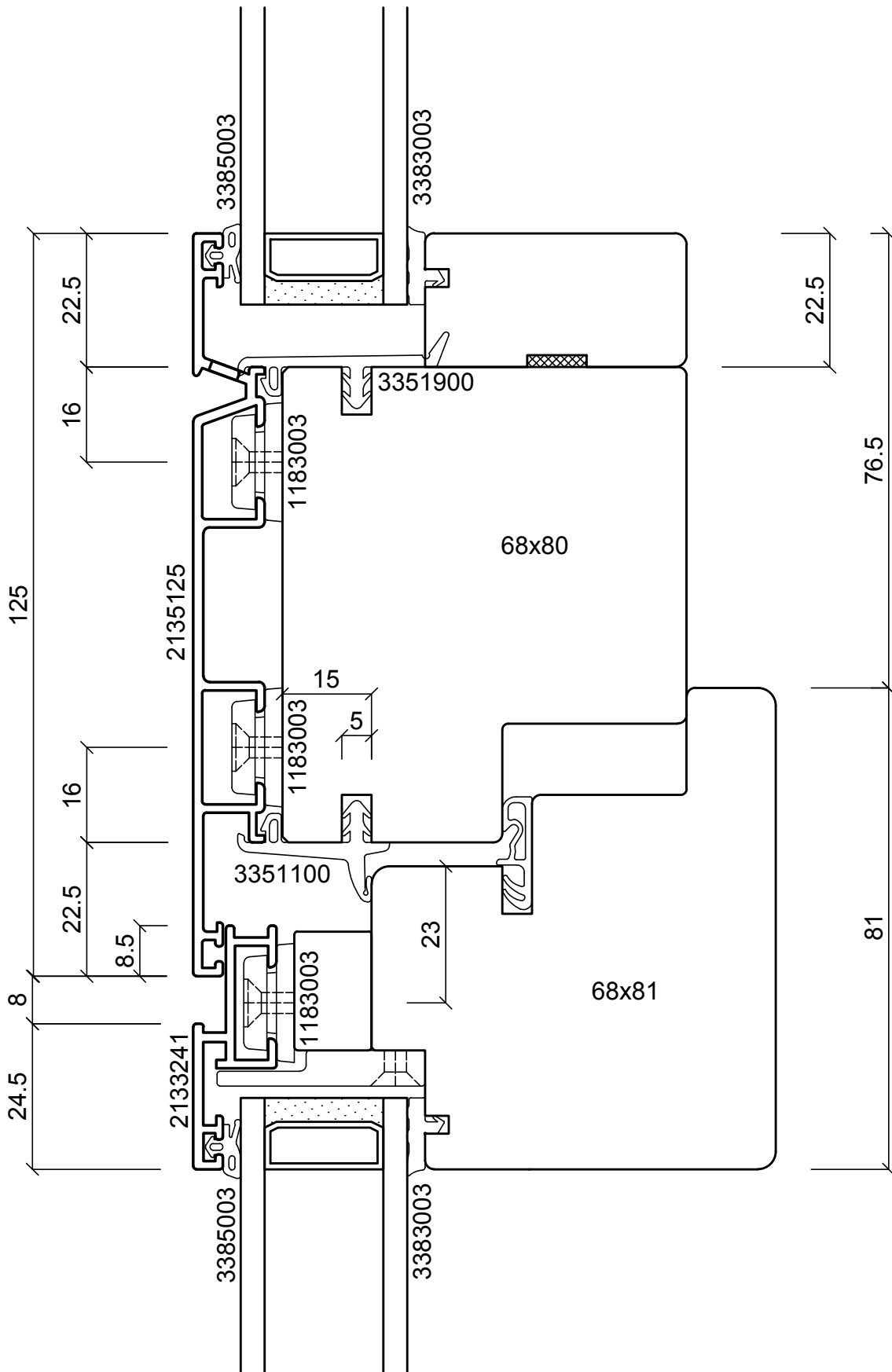

batimet
Holz-Aluminium · Systeme · Fenster · Fassade

Enderstrasse 90 | D-01277 Dresden
Telefon: +49 (0) 351.81186.0
Telefax: +49 (0) 351.81186.11
info@batimet.de | www.batimet.de

System		Datum	Name	Maßstab	
batimet TA35 FB5 flächenbündig Vertikalschnitt Kämpfer	Gezeich.	19.07.2019	Pickel	Ansicht	M1:1
Beschreibung	Gepr.			Detail	-
Kämpferprofil 125 mm Flügelprofil 41 mm Flügelversatz 15 mm	Norm				
	Zeichnungs-Nr.: 60204-268			Index: A	

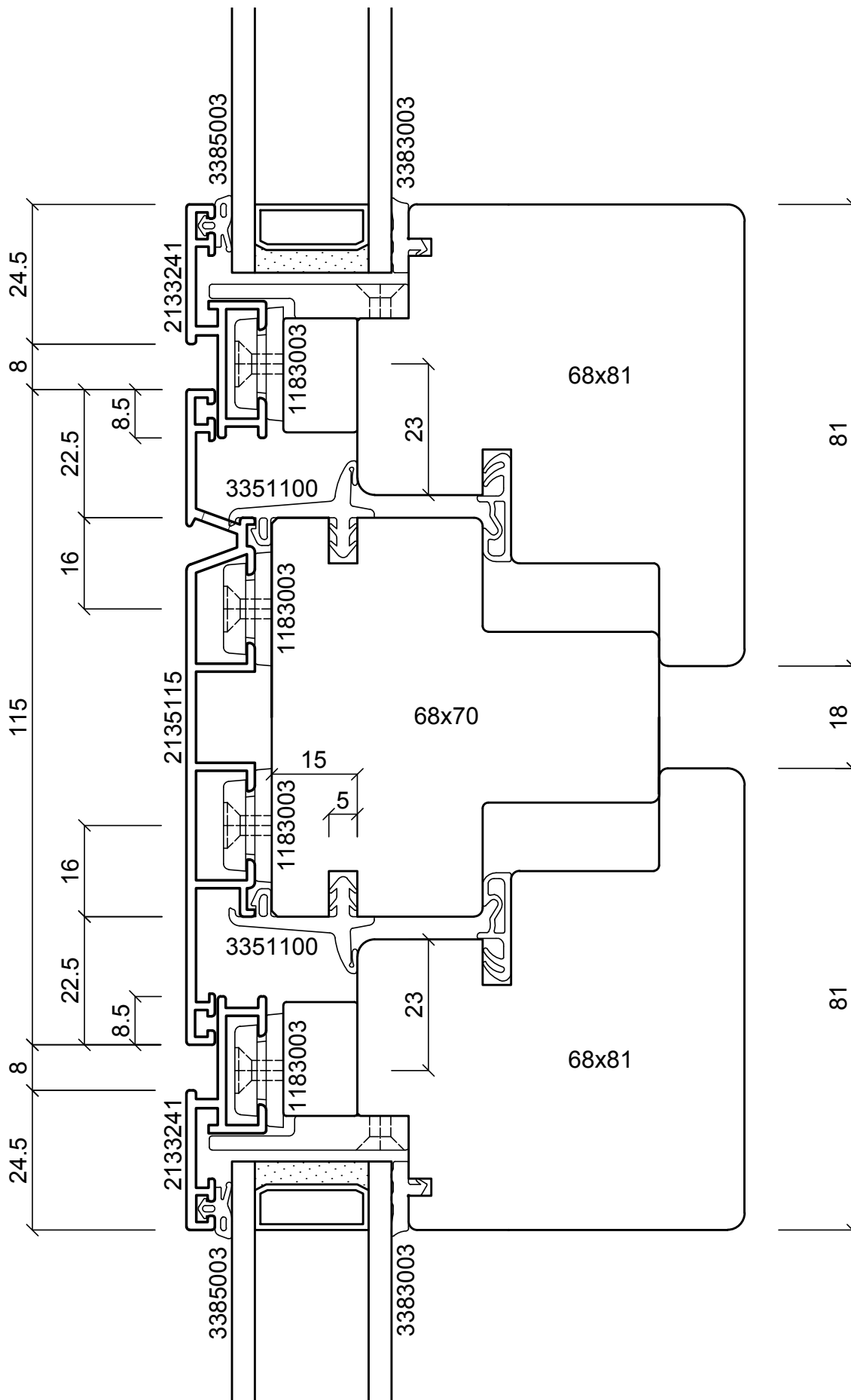

batimet
Holz-Aluminium · Systeme · Fenster · Fassade

Enderstrasse 90 | D-01277 Dresden
Telefon: +49 (0) 351.81186.0
Telefax: +49 (0) 351.81186.11
info@batimet.de | www.batimet.de

System		Datum	Name	Maßstab	
batimet TA35 FB5 flächenbündig Vertikalschnitt Kämpfer	Gezeich.	19.07.2019	Pickel	Ansicht	M1:1
	Gepr.			Detail	-
Beschreibung	Norm				
Kämpferprofil 115 mm Flügelprofil 41 mm Flügelversatz 15 mm	Zeichnungs-Nr.: 60205-268			Index: A	

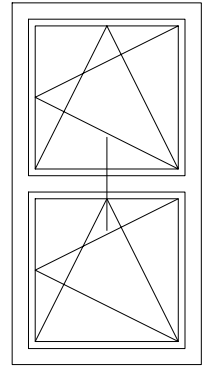
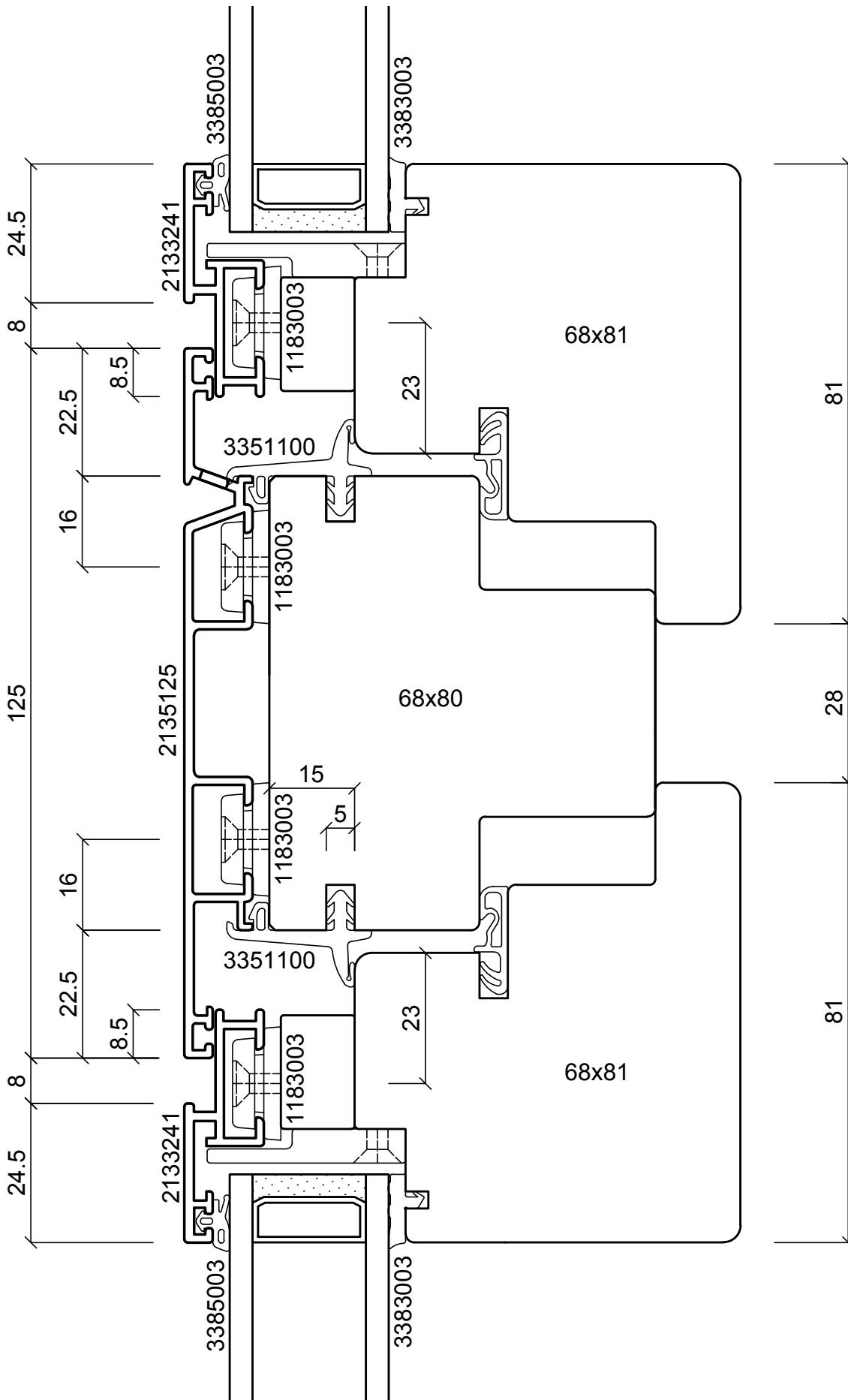

batimet
Holz-Aluminium · Systeme · Fenster · Fassade

Enderstrasse 90 | D-01277 Dresden
Telefon: +49 (0) 351.81186.0
Telefax: +49 (0) 351.81186.11
info@batimet.de | www.batimet.de

System		Datum	Name	Maßstab	
batimet TA35 FB5 flächenbündig Vertikalschnitt Kämpfer	Gezeich.	19.07.2019	Pickel	Ansicht	M1:1
	Gepr.			Detail	-
Beschreibung	Norm				
Kämpferprofil 125 mm Flügelprofil 41 mm Flügelversatz 15 mm	Zeichnungs-Nr.: 60206-268			Index: A	

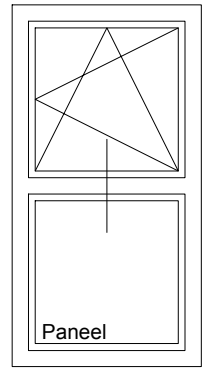
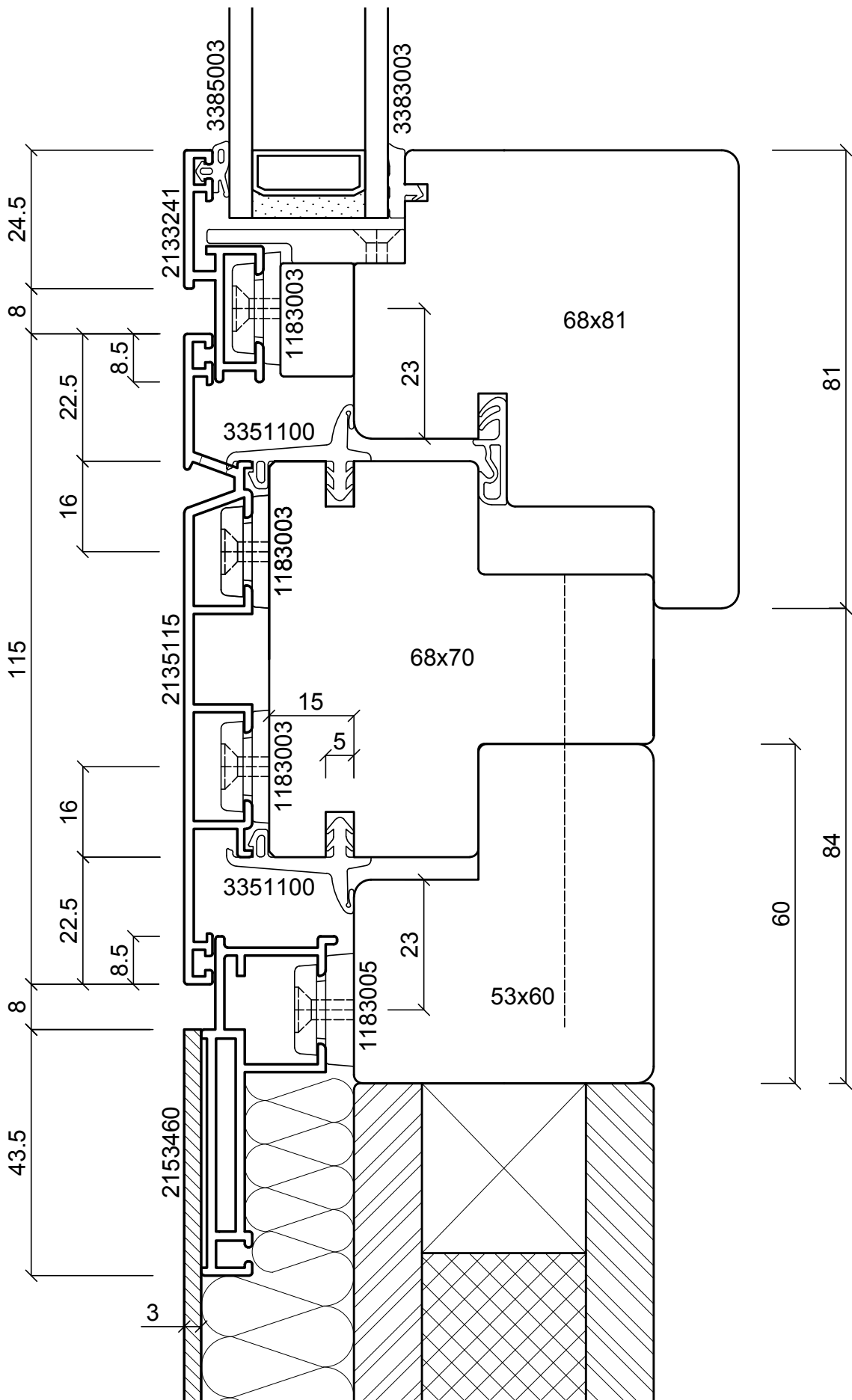

batimet
Holz-Aluminium · Systeme · Fenster · Fassade

Enderstrasse 90 | D-01277 Dresden
Telefon: +49 (0) 351.81186.0
Telefax: +49 (0) 351.81186.11
info@batimet.de | www.batimet.de

System	batimet TA35 FB5 flächenbündig Vertikalschnitt Kämpfer	Datum	19.07.2019	Name	Pickel	Maßstab	Ansicht	M1:1
Gezeich.		Gepr.				Detail		-
Beschreibung	Kämpferprofil 115 mm Flügelprofil 41 mm Festteil Blechapplikation	Norm						
		Zeichnungs-Nr.:	60207-268			Index:	A	

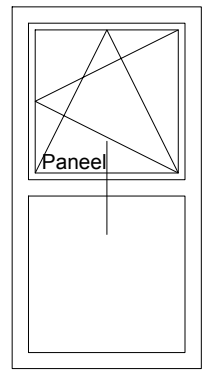
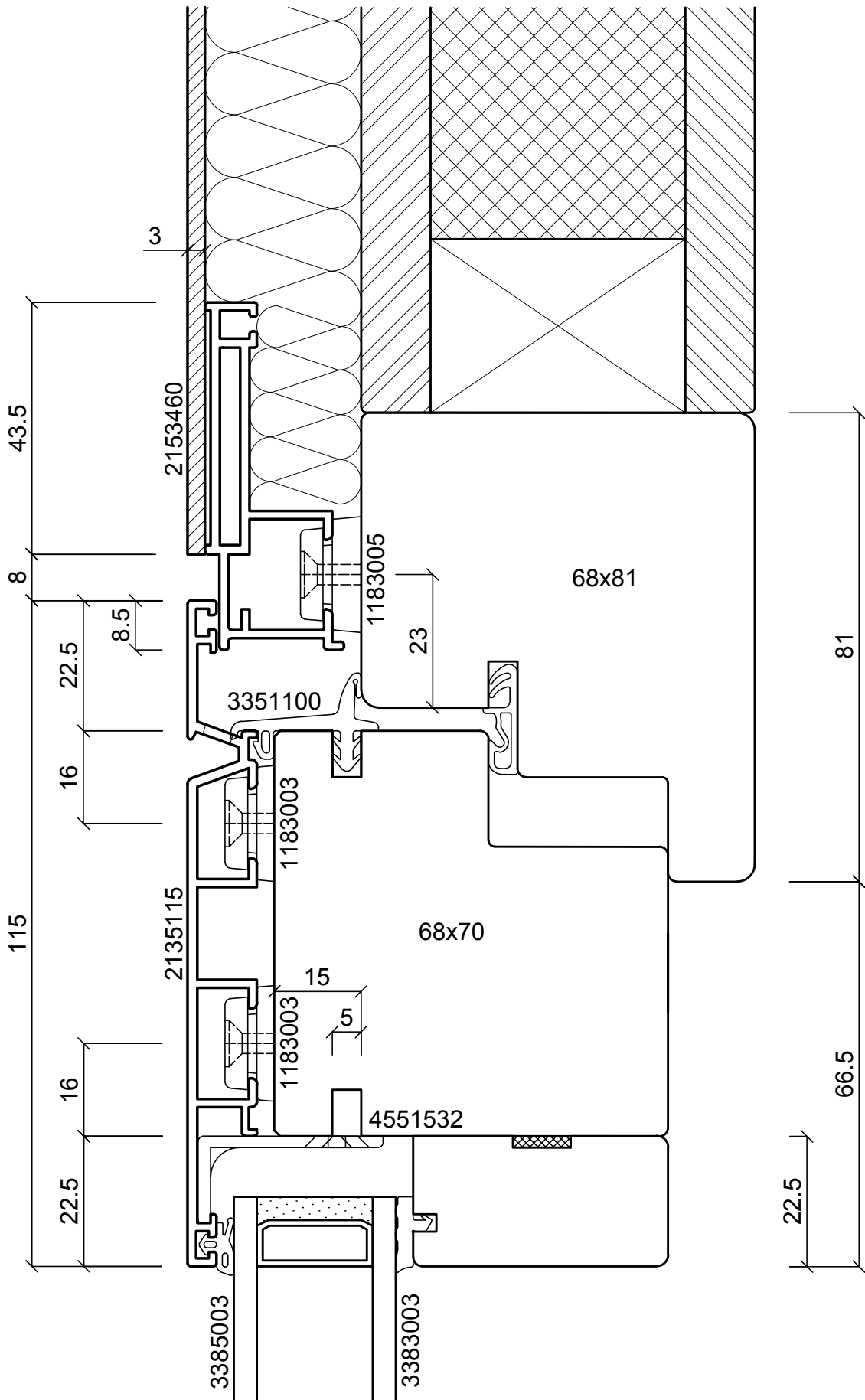

batimet
Holz-Aluminium · Systeme · Fenster · Fassade

Enderstrasse 90 | D-01277 Dresden
Telefon: +49 (0) 351.81186.0
Telefax: +49 (0) 351.81186.11
info@batimet.de | www.batimet.de

System		Datum	Name	Maßstab	
batimet TA35 FB5 flächenbündig Vertikalschnitt Kämpfer	Gezeich.	19.07.2019	Pickel	Ansicht	M1:1
	Gepr.			Detail	-
Beschreibung	Norm				
Kämpferprofil 115 mm Flügelprofil Blechapplikation	Zeichnungs-Nr.: 60208-268			Index: A	

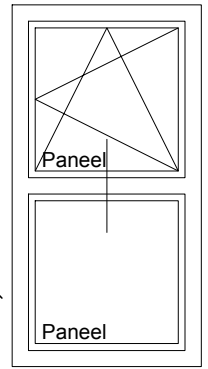
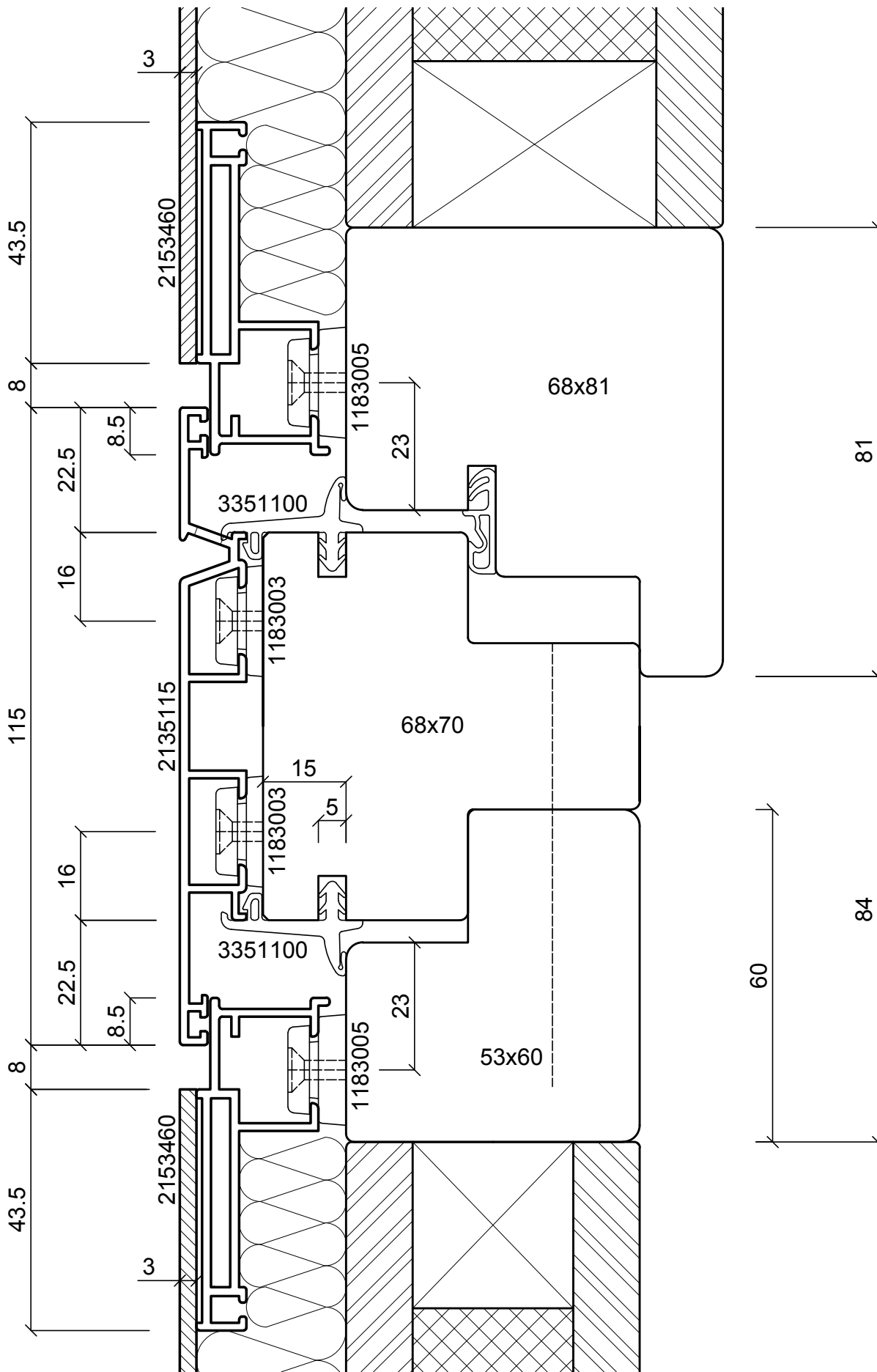

batimet
Holz-Aluminium · Systeme · Fenster · Fassade

Enderstrasse 90 | D-01277 Dresden
Telefon: +49 (0) 351.81186.0
Telefax: +49 (0) 351.81186.11
info@batimet.de | www.batimet.de

System	batimet TA35 FB5 flächenbündig Vertikalschnitt Kämpfer		Datum	19.07.2019		Name	Pickel		Maßstab	M1:1	
Gezeich.	19.07.2019		Gepr.			Detail					
Beschreibung	Kämpferprofil 115 mm Flügelprofil Blechapplikation Festteil Blechapplikation		Norm								
Zeichnungs-Nr.: 60209-268			Index: A								

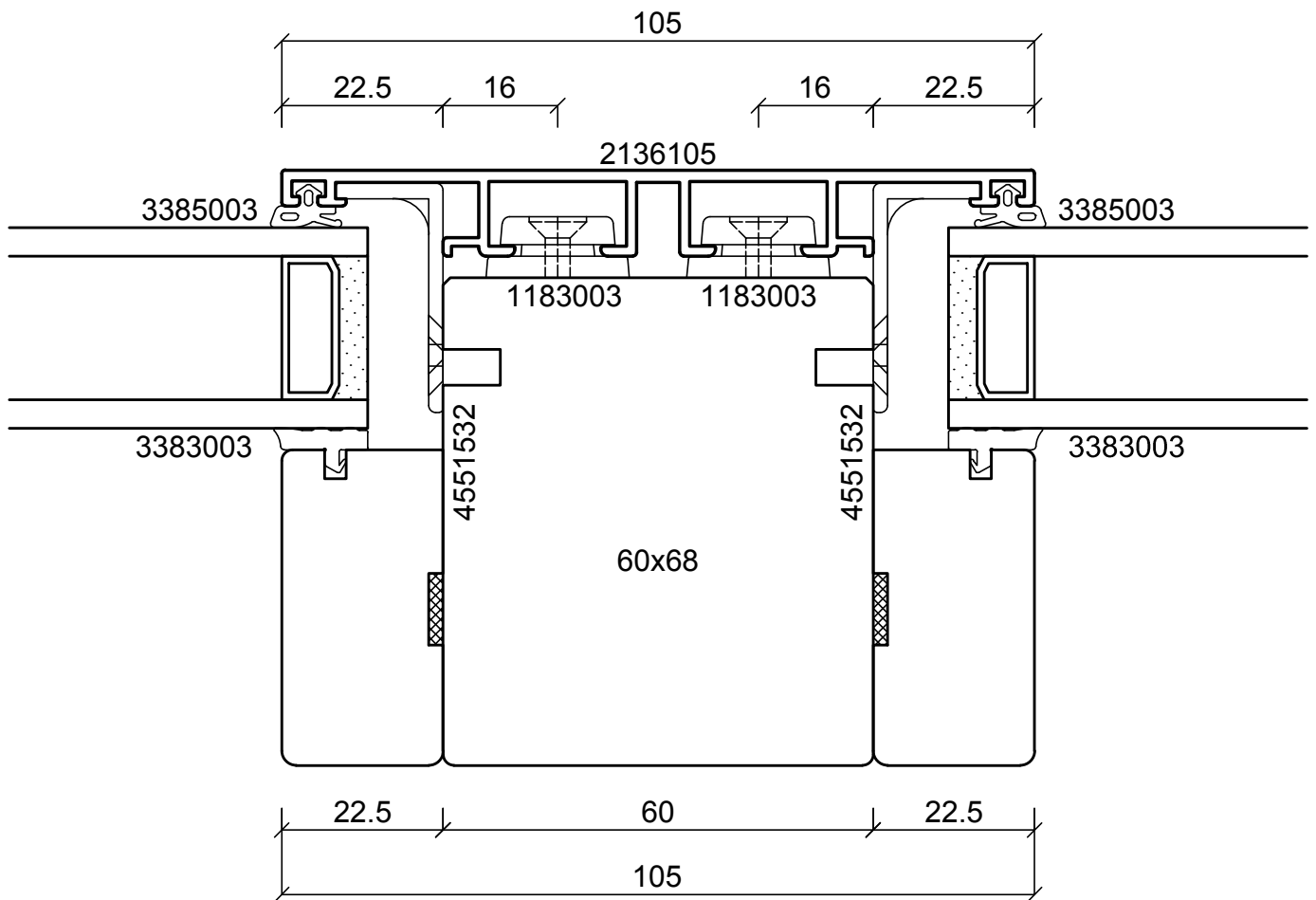
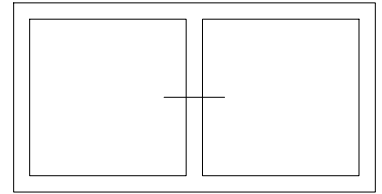

batimet
Holz-Aluminium · Systeme · Fenster · Fassade

Enderstrasse 90 | D-01277 Dresden
Telefon: +49 (0) 351.81186.0
Telefax: +49 (0) 351.81186.11
info@batimet.de | www.batimet.de

System		Datum	Name	Maßstab	
batimet TA35 FB5 flächenbündig Horizontalschnitt Setzholz	Gezeich.	19.07.2019	Pickel	Ansicht	M1:1
	Gepr.			Detail	-
Beschreibung	Norm				
Setzholzprofil 105 mm	Zeichnungs-Nr.: 60301-268			Index: A	

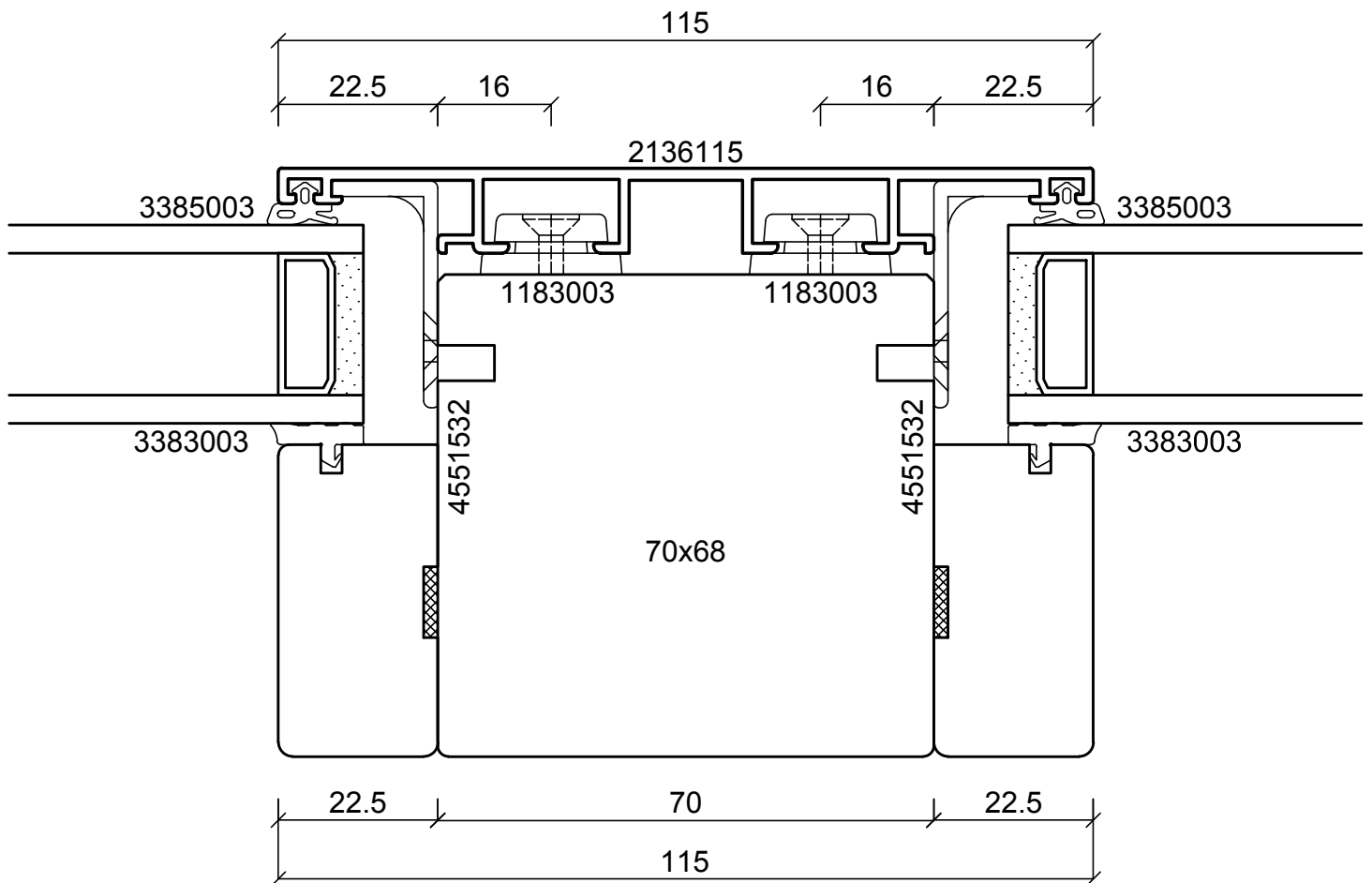
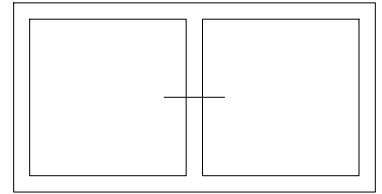

batimet
Holz-Aluminium · Systeme · Fenster · Fassade

Enderstrasse 90 | D-01277 Dresden
Telefon: +49 (0) 351.81186.0
Telefax: +49 (0) 351.81186.11
info@batimet.de | www.batimet.de

System		Datum	Name	Maßstab	
batimet TA35 FB5 flächenbündig Horizontalschnitt Setzholz	Gezeich.	19.07.2019	Pickel	Ansicht	M1:1
	Gepr.			Detail	-
Beschreibung	Norm				
Setzholzprofil 115 mm	Zeichnungs-Nr.: 60302-268			Index: A	

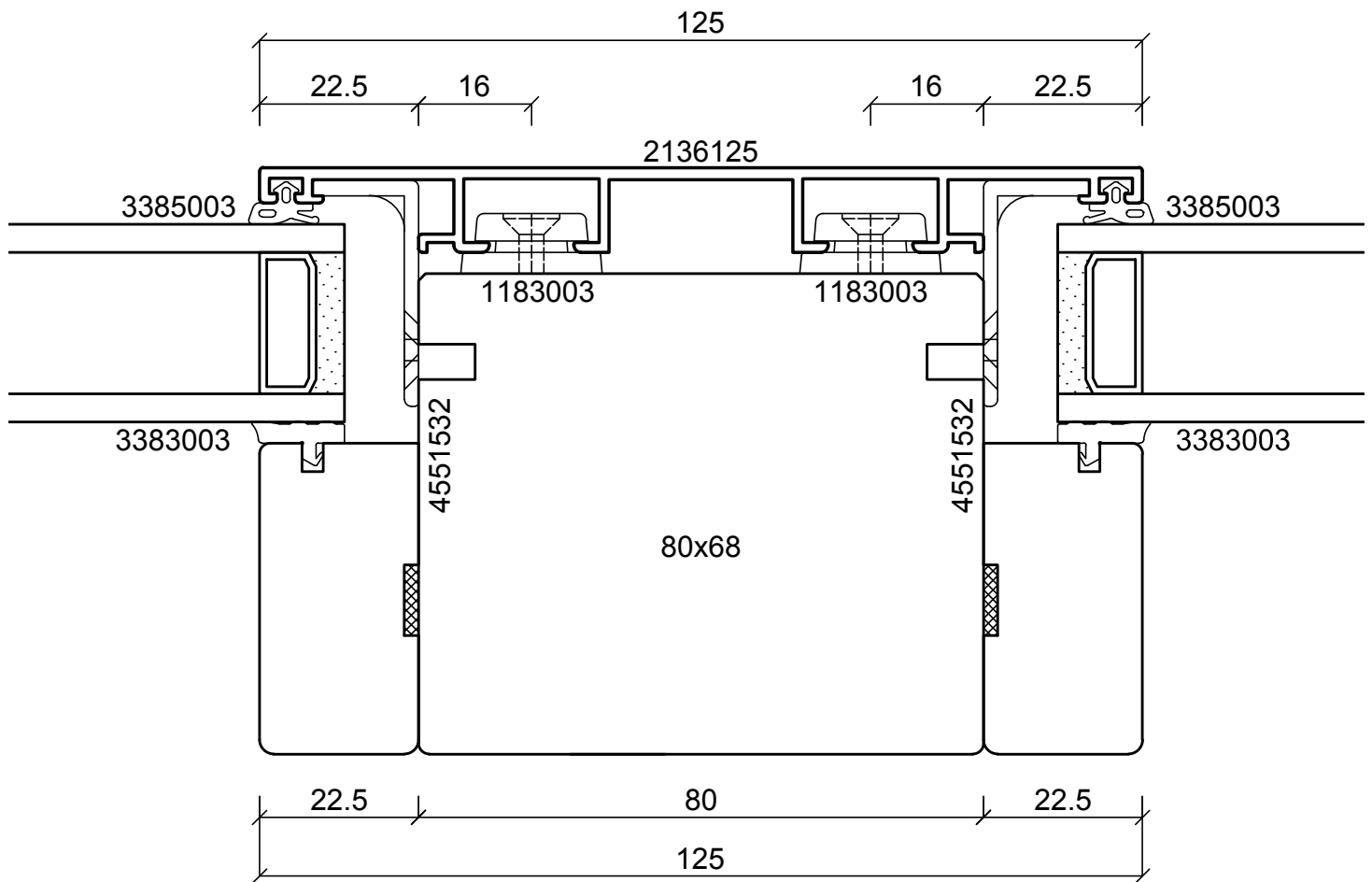
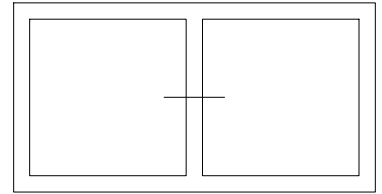

batimet
 Holz-Aluminium · Systeme · Fenster · Fassade
 Enderstrasse 90 | D-01277 Dresden
 Telefon: +49 (0) 351.81186.0
 Telefax: +49 (0) 351.81186.11
 info@batimet.de | www.batimet.de

System		Datum	Name	Maßstab	
batimet TA35 FB5 flächenbündig Horizontalschnitt Setzholz	Gezeich.	19.07.2019	Pickel	Ansicht	M1:1
Beschreibung	Gepr.			Detail	-
Setzholzprofil 125 mm	Norm				
	Zeichnungs-Nr.: 60303-268			Index: A	

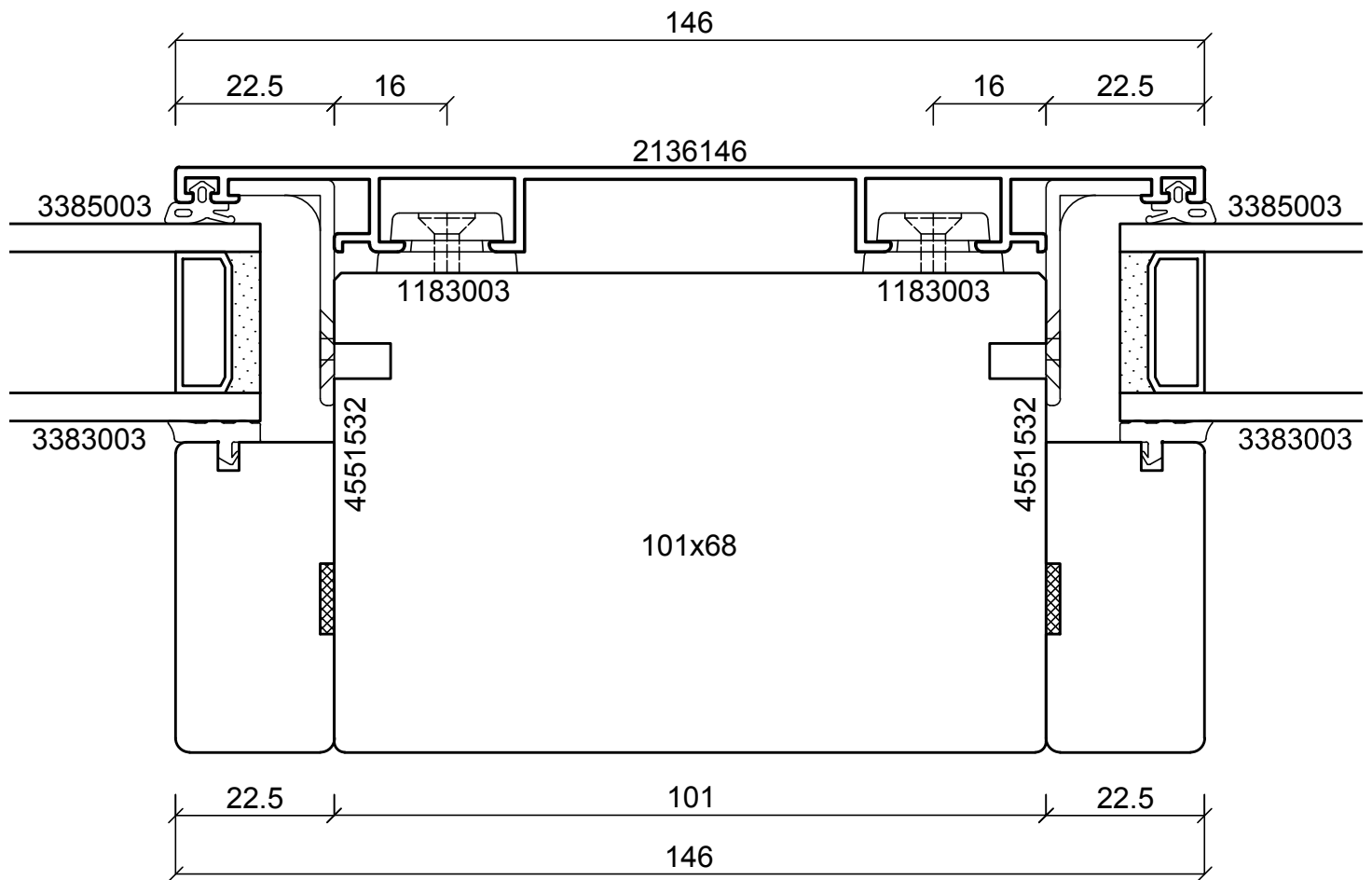
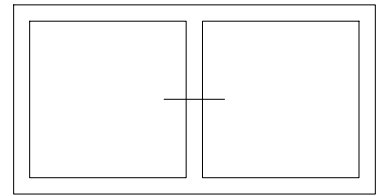

batimet
Holz-Aluminium · Systeme · Fenster · Fassade

Enderstrasse 90 | D-01277 Dresden
Telefon: +49 (0) 351.81186.0
Telefax: +49 (0) 351.81186.11
info@batimet.de | www.batimet.de

System	Datum	Name	Maßstab	
batimet TA35 FB5 flächenbündig Horizontalschnitt Setzholz	Gezeich. 19.07.2019	Pickel	Ansicht	M1:1
	Gepr.		Detail	-
Beschreibung	Norm			
Setzholzprofil 146 mm	Zeichnungs-Nr.: 60304-268		Index: A	

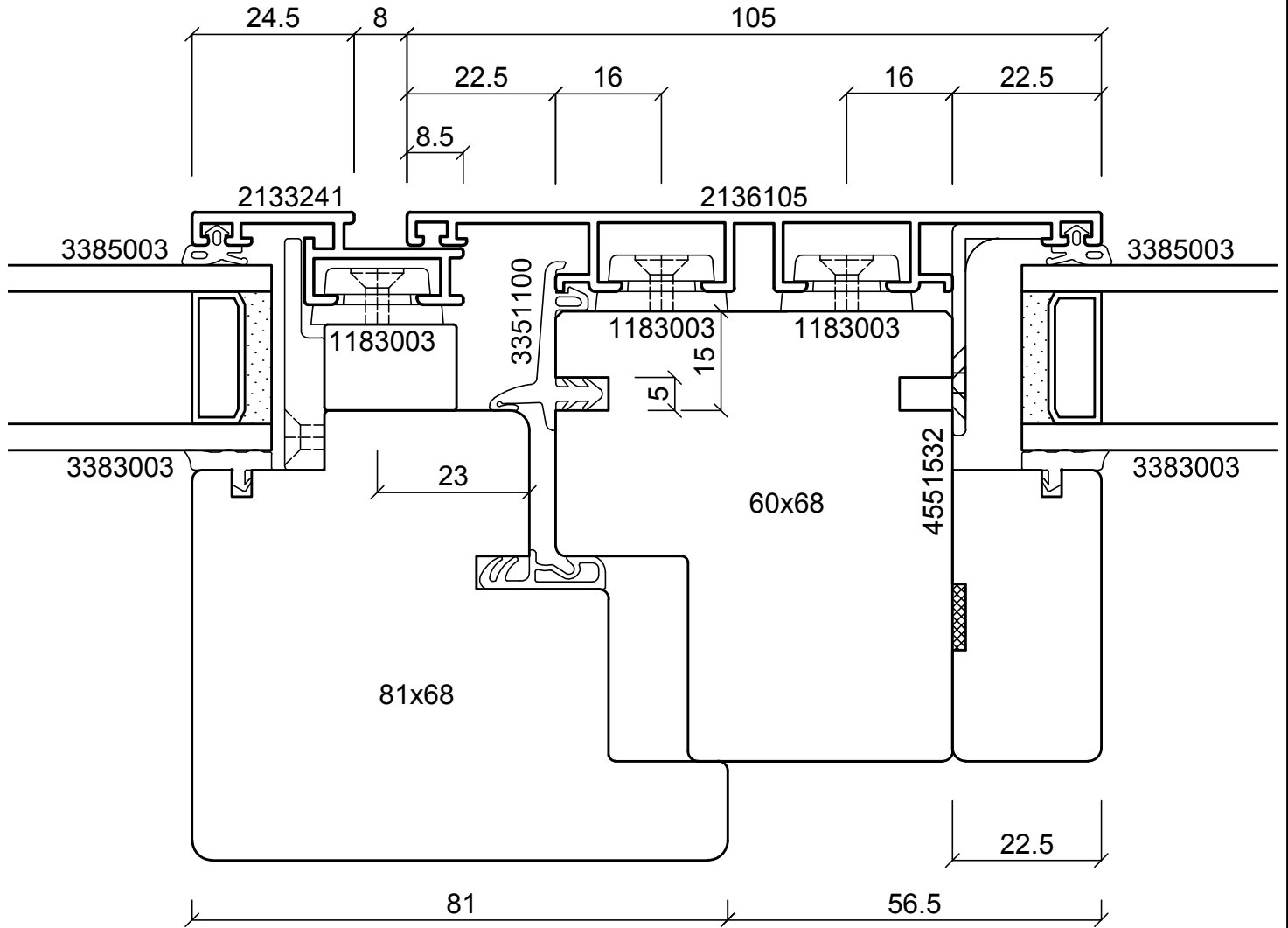
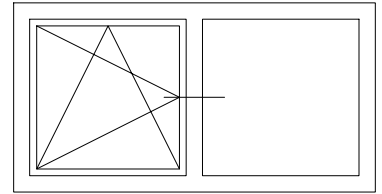

batimet
Holz-Aluminium · Systeme · Fenster · Fassade

Enderstrasse 90 | D-01277 Dresden
Telefon: +49 (0) 351.81186.0
Telefax: +49 (0) 351.81186.11
info@batimet.de | www.batimet.de

System		Datum	Name	Maßstab	
batimet TA35 FB5 flächenbündig Horizontalschnitt Setzholz	Gezeich.	19.07.2019	Pickel	Ansicht	M1:1
Beschreibung	Gepr.			Detail	-
Setzholzprofil 105 mm Flügelprofil 41 mm Flügelversatz 15 mm	Norm				
	Zeichnungs-Nr.: 60305-268			Index: A	

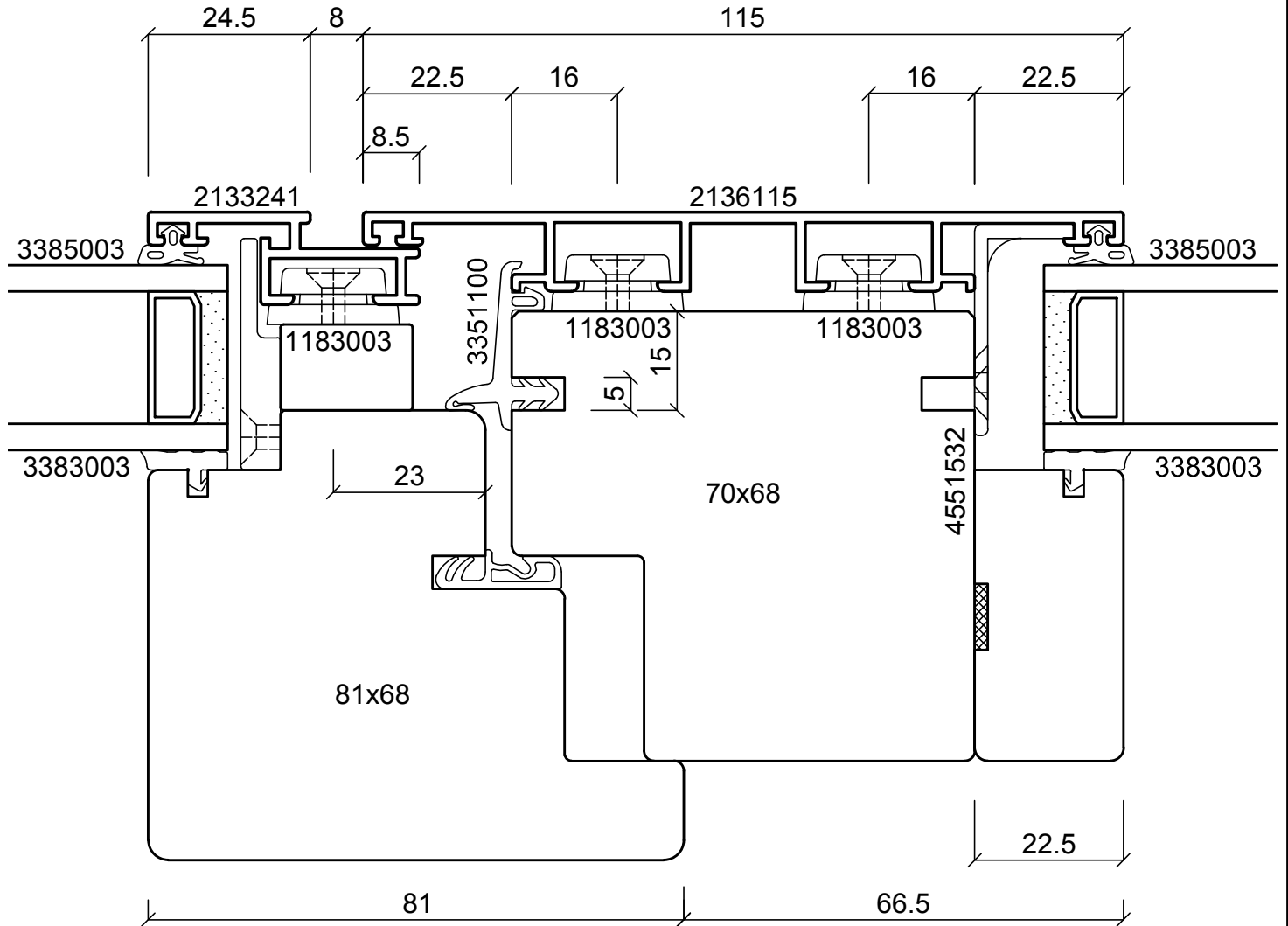
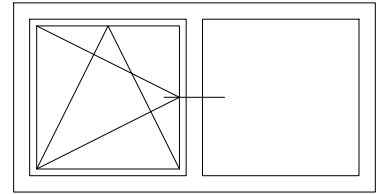

batimet
Holz-Aluminium · Systeme · Fenster · Fassade

Enderstrasse 90 | D-01277 Dresden
Telefon: +49 (0) 351.81186.0
Telefax: +49 (0) 351.81186.11
info@batimet.de | www.batimet.de

System		Datum	Name	Maßstab	
batimet TA35 FB5 flächenbündig Horizontalschnitt Setzholz	Gezeich.	19.07.2019	Pickel	Ansicht	M1:1
Beschreibung	Gepr.			Detail	-
Setzholzprofil 115 mm Flügelprofil 41 mm Flügelversatz 15 mm	Norm				
	Zeichnungs-Nr.: 60306-268			Index: A	

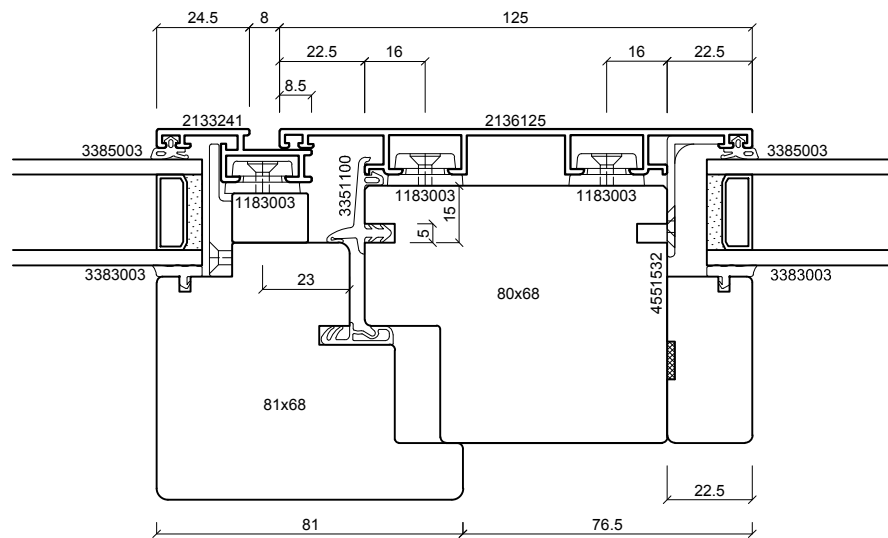
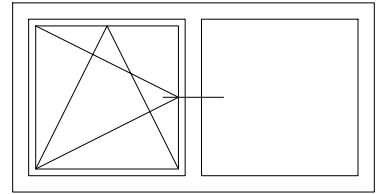

batimet
Holz-Aluminium · Systeme · Fenster · Fassade

Enderstrasse 90 | D-01277 Dresden
Telefon: +49 (0) 351.81186.0
Telefax: +49 (0) 351.81186.11
info@batimet.de | www.batimet.de

System		Datum	Name	Maßstab	
batimet TA35 FB5 flächenbündig Horizontalschnitt Setzholz	Gezeich.	19.07.2019	Pickel	Ansicht	M1:2
	Gepr.			Detail	-
Beschreibung	Norm				
Setzholzprofil 125 mm Flügelprofil 41 mm Flügelversatz 15 mm	Zeichnungs-Nr.: 60307-268			Index: A	

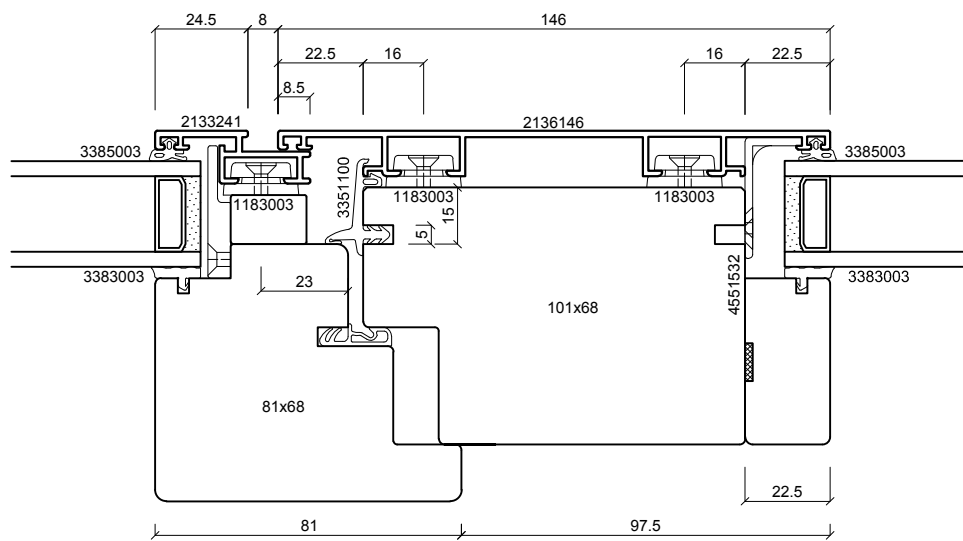
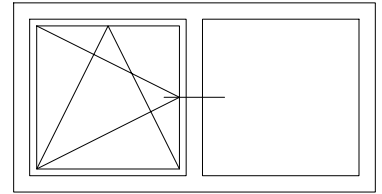

batimet
Holz-Aluminium · Systeme · Fenster · Fassade

Enderstrasse 90 | D-01277 Dresden
Telefon: +49 (0) 351.81186.0
Telefax: +49 (0) 351.81186.11
info@batimet.de | www.batimet.de

System	Datum	Name	Maßstab	
batimet TA35 FB5 flächenbündig Horizontalschnitt Setzholz	Gezeich. 19.07.2019	Pickel	Ansicht	M1:2
	Gepr.		Detail	-
Beschreibung	Norm			
Setzholzprofil 146 mm Flügelprofil 41 mm Flügelversatz 15 mm	Zeichnungs-Nr.: 60308-268		Index: A	

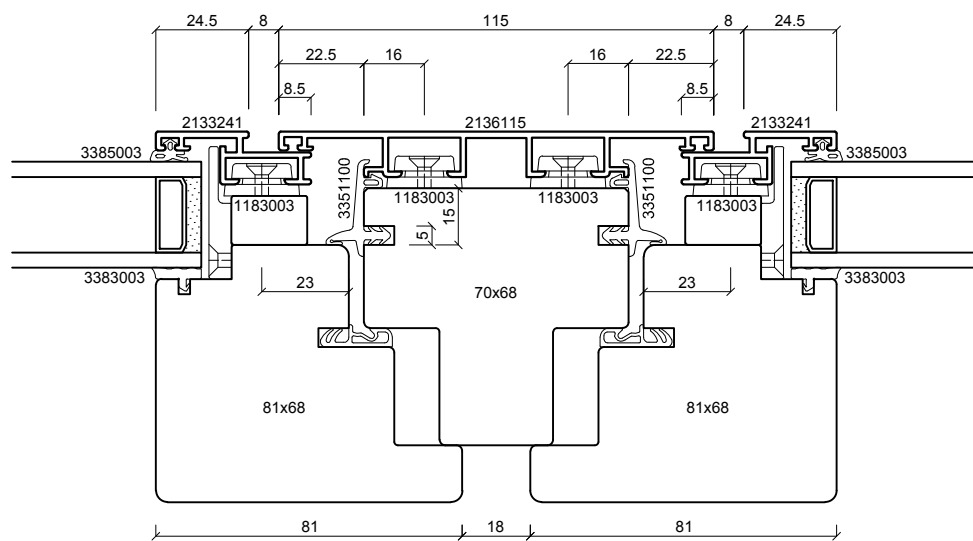
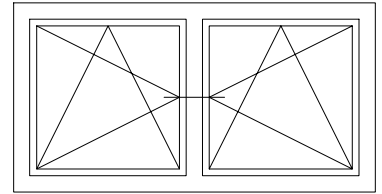

batimet
Holz-Aluminium · Systeme · Fenster · Fassade

Enderstrasse 90 | D-01277 Dresden
Telefon: +49 (0) 351.81186.0
Telefax: +49 (0) 351.81186.11
info@batimet.de | www.batimet.de

System	Datum	Name	Maßstab	
batimet TA35 FB5 flächenbündig Horizontalschnitt Setzholz	Gezeich. 19.07.2019	Pickel	Ansicht	M1:2
	Gepr.		Detail	-
Beschreibung	Norm			
Setzholzprofil 115 mm Flügelprofil 41 mm Flügelversatz 15 mm	Zeichnungs-Nr.: 60309-268		Index: A	

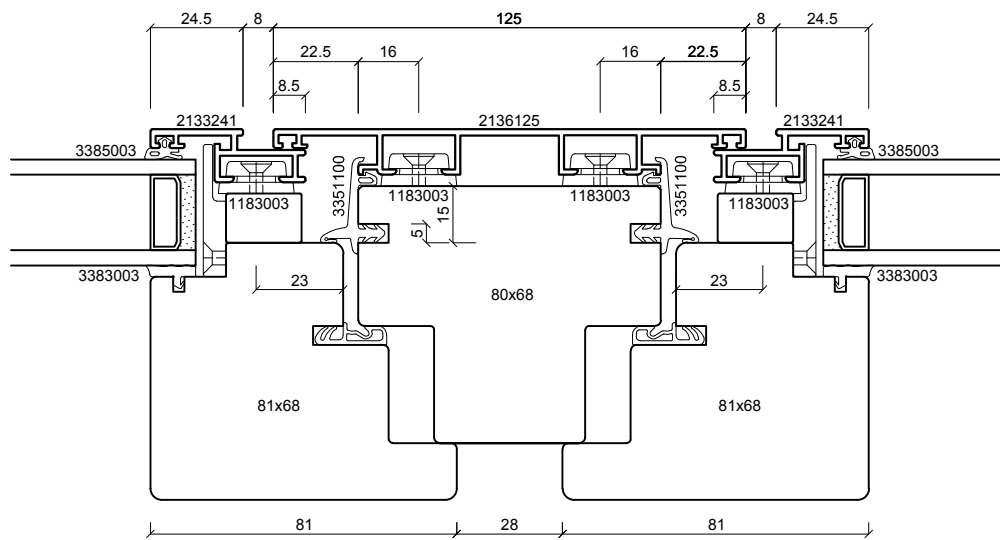
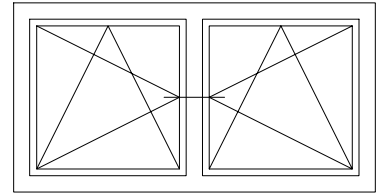

batimet
Holz-Aluminium · Systeme · Fenster · Fassade

Enderstrasse 90 | D-01277 Dresden
Telefon: +49 (0) 351.81186.0
Telefax: +49 (0) 351.81186.11
info@batimet.de | www.batimet.de

System		Datum	Name	Maßstab	
batimet TA35 FB5 flächenbündig Horizontalschnitt Setzholz	Gezeich.	19.07.2019	Pickel	Ansicht	M1:2
Beschreibung	Gepr.			Detail	-
Setzholzprofil 125 mm Flügelprofil 41 mm Flügelversatz 15 mm	Norm				
	Zeichnungs-Nr.: 60310-268			Index: A	

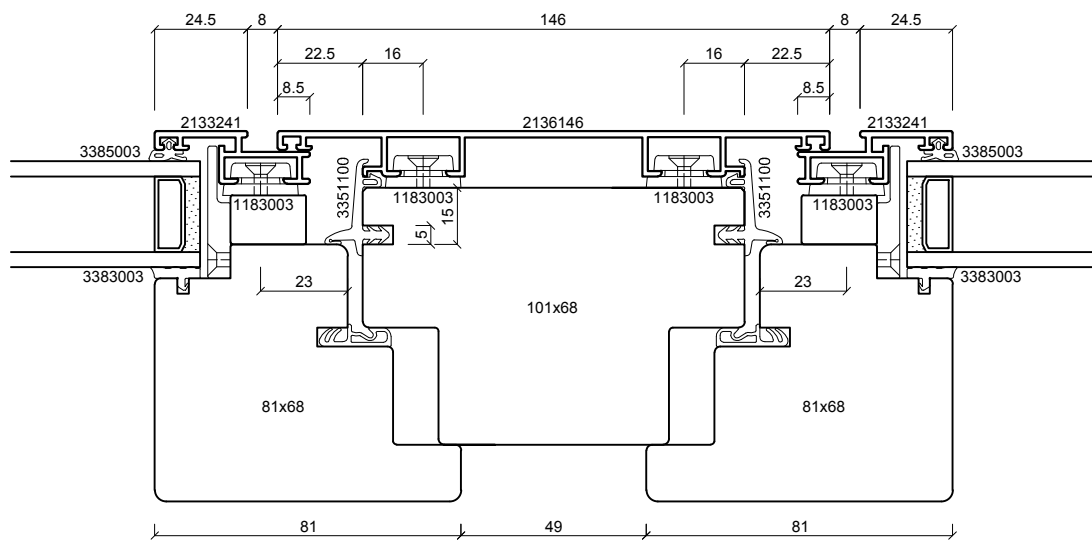
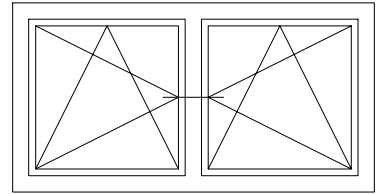

batimet
Holz-Aluminium · Systeme · Fenster · Fassade

Enderstrasse 90 | D-01277 Dresden
Telefon: +49 (0) 351.81186.0
Telefax: +49 (0) 351.81186.11
info@batimet.de | www.batimet.de

System	Datum	Name	Maßstab	
batimet TA35 FB5 flächenbündig Horizontalschnitt Setzholz	Gezeich. 19.07.2019	Pickel	Ansicht	M1:2
	Gepr.		Detail	-
Beschreibung	Norm			
Setzholzprofil 146 mm Flügelprofil 41 mm Flügelversatz 15 mm	Zeichnungs-Nr.: 60311-268		Index: A	

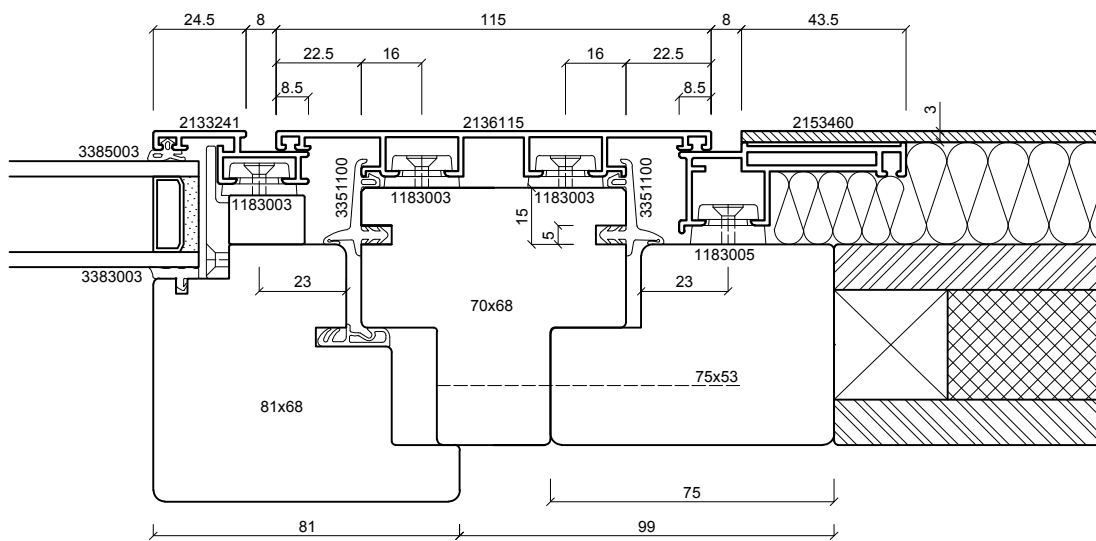
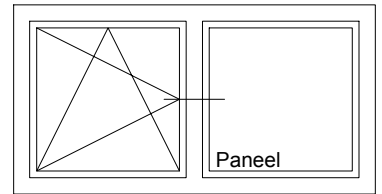

batimet
Holz-Aluminium · Systeme · Fenster · Fassade

Enderstrasse 90 | D-01277 Dresden
Telefon: +49 (0) 351.81186.0
Telefax: +49 (0) 351.81186.11
info@batimet.de | www.batimet.de

System		Datum	Name	Maßstab	
batimet TA35 FB5 flächenbündig Horizontalschnitt Setzholz	Gezeich.	19.07.2019	Pickel	Ansicht	M1:2
	Gepr.			Detail	-
Beschreibung	Norm				
Setzholzprofil 115 mm Flügelprofil 41 mm Festteil Blechapplikation	Zeichnungs-Nr.: 60312-268			Index: A	

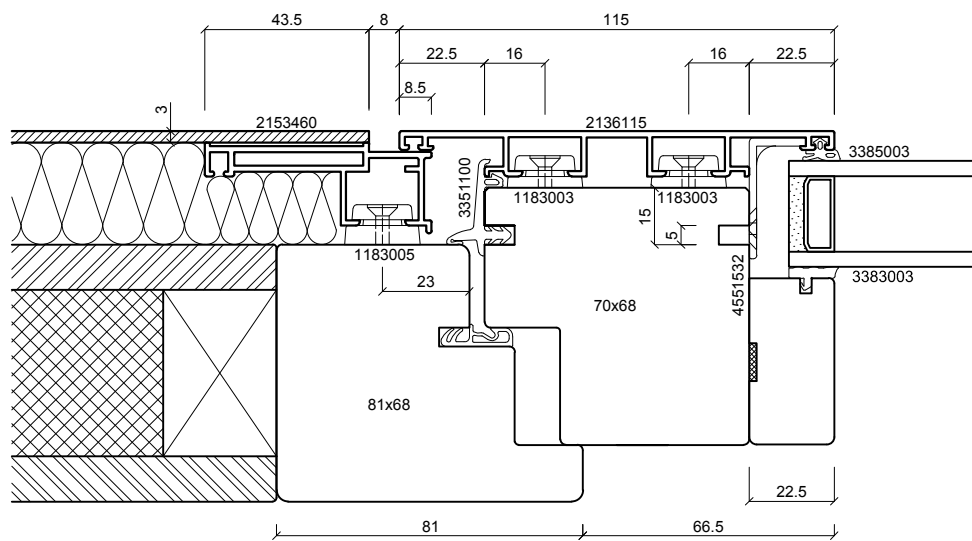
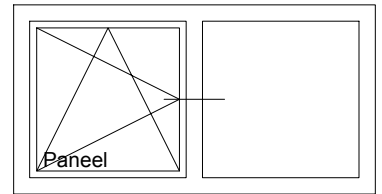

batimet
Holz-Aluminium · Systeme · Fenster · Fassade

Enderstrasse 90 | D-01277 Dresden
Telefon: +49 (0) 351.81186.0
Telefax: +49 (0) 351.81186.11
info@batimet.de | www.batimet.de

System		Datum	Name	Maßstab	
batimet TA35 FB5 flächenbündig Horizontalschnitt Setzholz	Gezeich.	19.07.2019	Pickel	Ansicht	M1:2
	Gepr.			Detail	-
Beschreibung	Norm				
Setzholzprofil 115 mm Flügelprofil Blechapplikation	Zeichnungs-Nr.: 60313-268			Index: A	

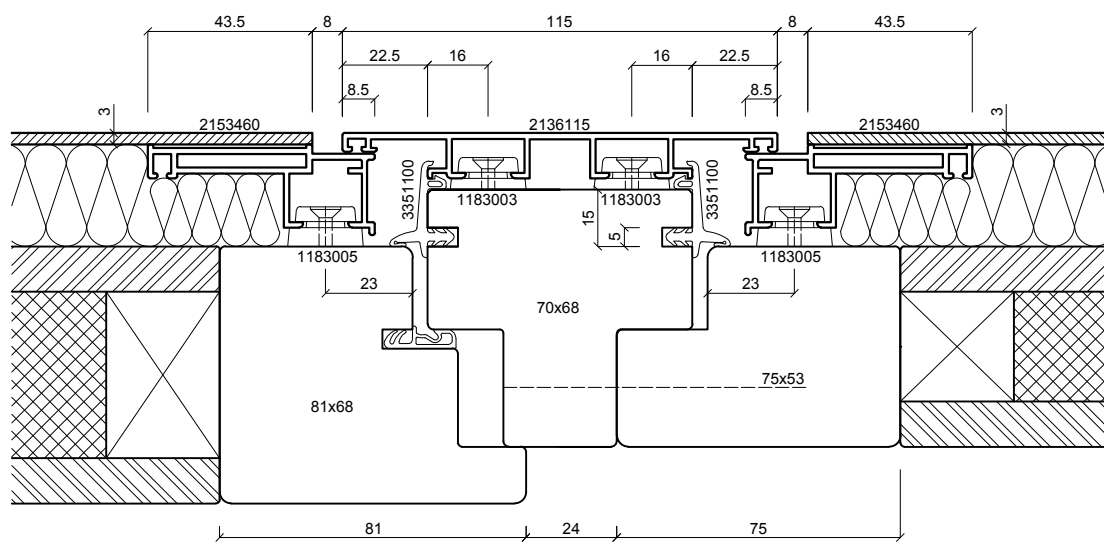
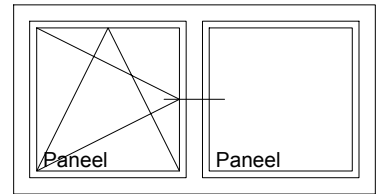

batimet
Holz-Aluminium · Systeme · Fenster · Fassade

Enderstrasse 90 | D-01277 Dresden
Telefon: +49 (0) 351.81186.0
Telefax: +49 (0) 351.81186.11
info@batimet.de | www.batimet.de

System	Datum	Name	Maßstab	
batimet TA35 FB5 flächenbündig Horizontalschnitt Setzholz	Gezeich. 19.07.2019	Pickel	Ansicht	M1:2
	Gepr.		Detail	-
Beschreibung	Norm			
Setzholzprofil 115 mm Flügelprofil Blechapplikation Festteil Blechapplikation	Zeichnungs-Nr.: 60314-268		Index: A	

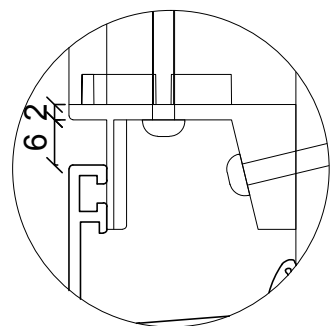
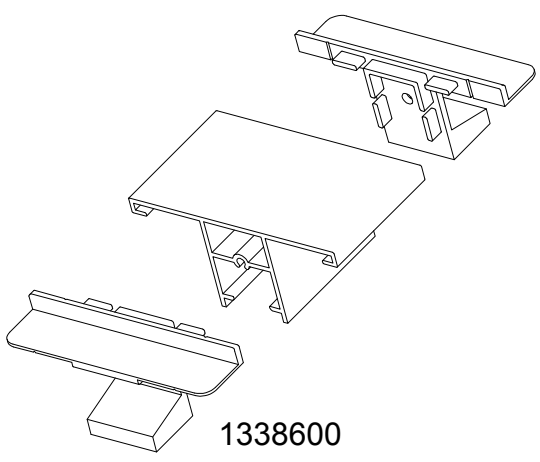
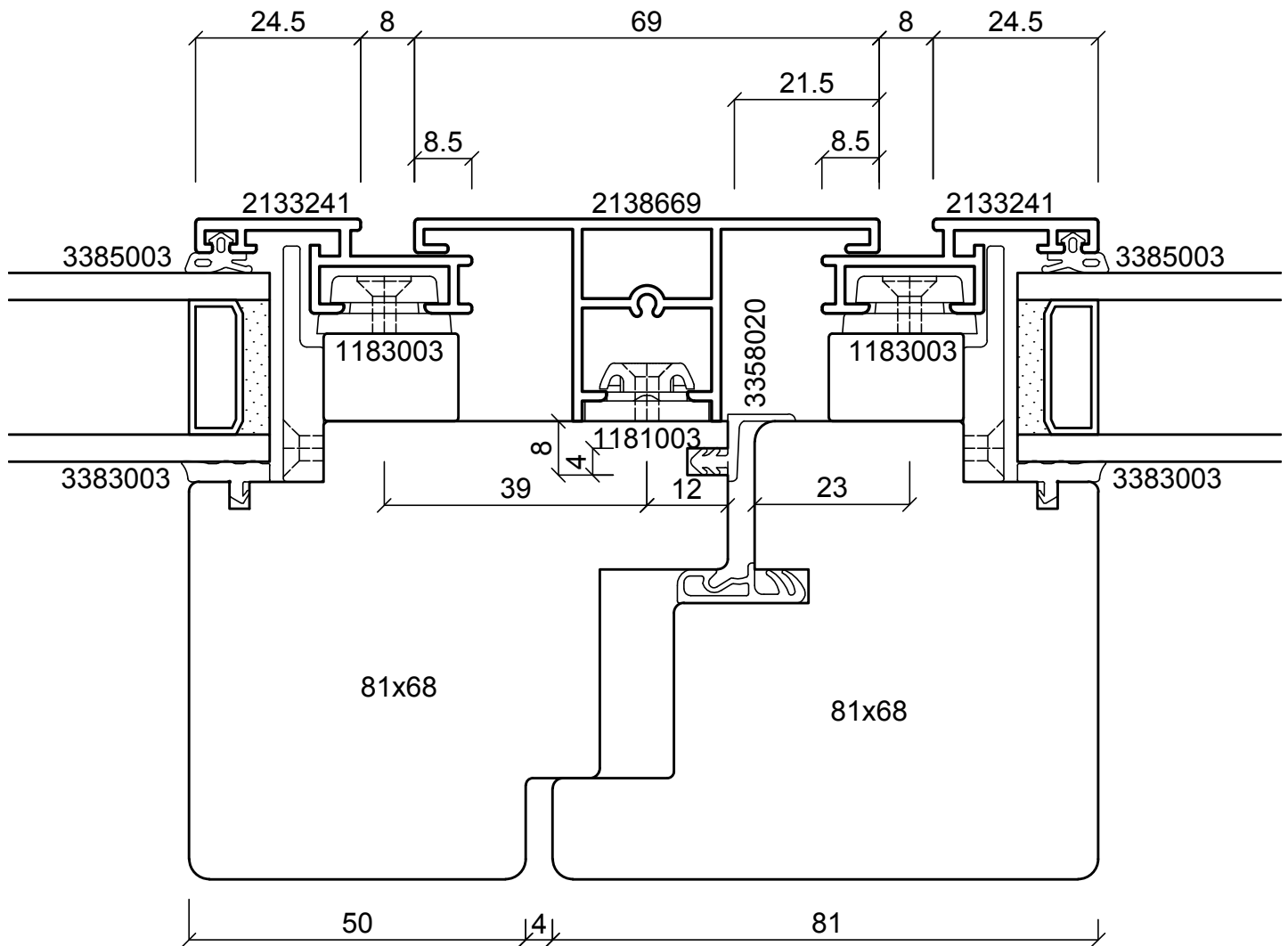
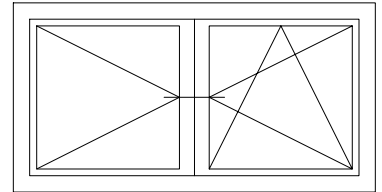

batimet Holz-Aluminium · Systeme · Fenster · Fassade Enderstrasse 90 D-01277 Dresden Telefon: +49 (0) 351.81186.0 Telefax: +49 (0) 351.81186.11 info@batimet.de www.batimet.de	System	Datum	Name	Maßstab	
	batimet TA35 FB5 flächenbündig Horizontalschnitt Stulp	Gezeich. 19.07.2019	Pickel	Ansicht	M1:1
	Beschreibung	Gepr.		Detail	-
	Stulpprofil 69 mm Flügelprofil 41 mm Stulpdichtung	Norm			
		Zeichnungs-Nr.: 60402-268		Index: A	

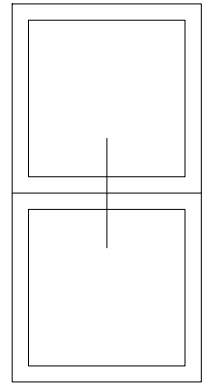
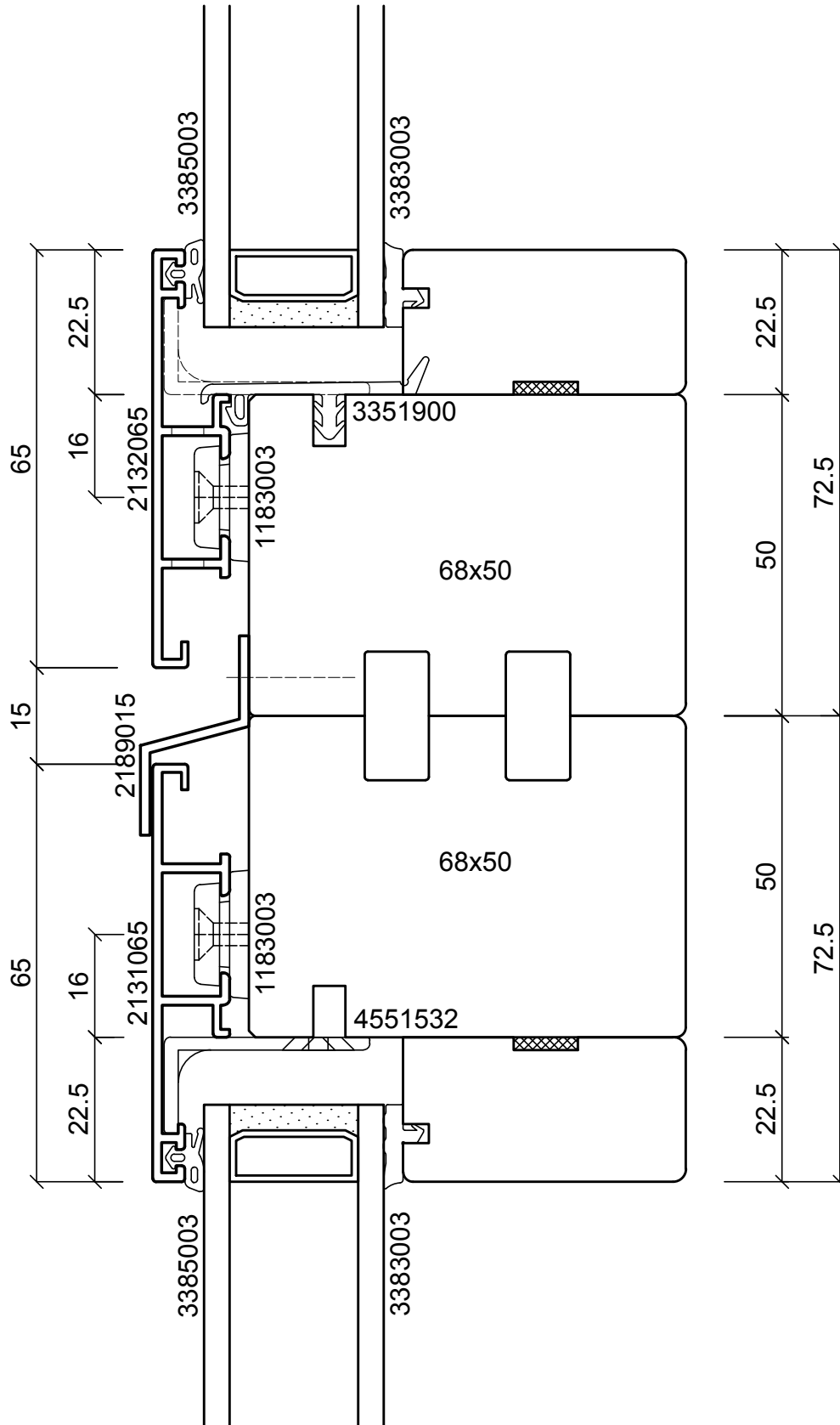

batimet
Holz-Aluminium · Systeme · Fenster · Fassade

Enderstrasse 90 | D-01277 Dresden
Telefon: +49 (0) 351.81186.0
Telefax: +49 (0) 351.81186.11
info@batimet.de | www.batimet.de

System		Datum	Name	Maßstab	
batimet TA35 FB5 flächenbündig Vertikalschnitt Kopplung	Gezeich.	19.07.2019	Pickel	Ansicht	M1:1
	Gepr.			Detail	-
Beschreibung	Norm				
Rahmenprofil 65 mm Festverglasungsdichtung Z-Kopplungsprofil	Zeichnungs-Nr.: 60501-268			Index: A	

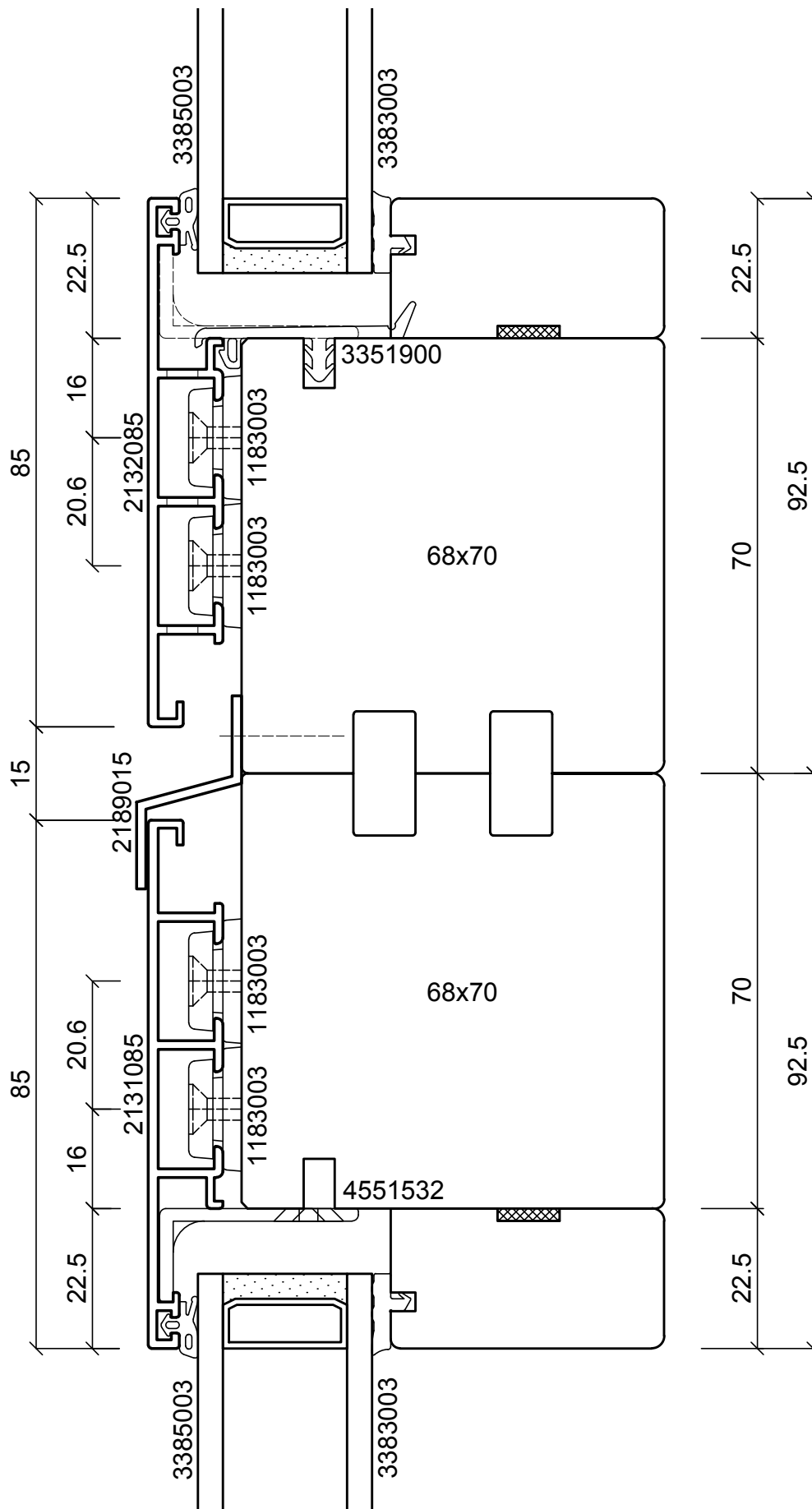

batimet
Holz-Aluminium · Systeme · Fenster · Fassade

Enderstrasse 90 | D-01277 Dresden
Telefon: +49 (0) 351.81186.0
Telefax: +49 (0) 351.81186.11
info@batimet.de | www.batimet.de

System

batimet TA35 FB5
flächenbündig
Vertikalschnitt Kopplung

Beschreibung

Rahmenprofil 85 mm
Festverglasungsdichtung
Z-Kopplungsprofil

Datum

19.07.2019

Name

Pickel

Maßstab

Ansicht M1:1

Gezeich.

Gepr.

Norm

Detail

-

Zeichnungs-Nr.: 60502-268

Index: A

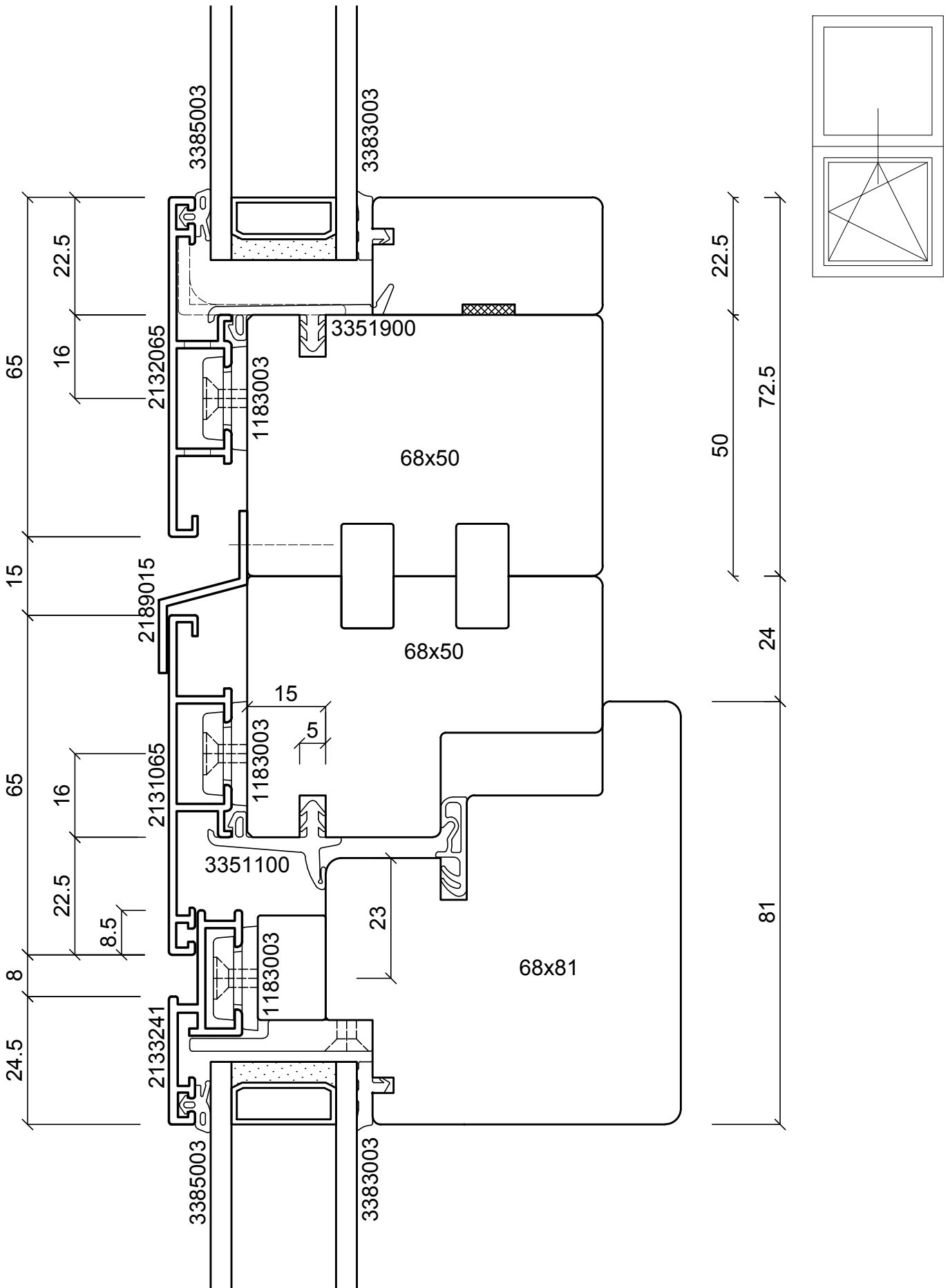

batimet
Holz-Aluminium · Systeme · Fenster · Fassade

Enderstrasse 90 | D-01277 Dresden
Telefon: +49 (0) 351.81186.0
Telefax: +49 (0) 351.81186.11
info@batimet.de | www.batimet.de

System

batimet TA35 FB5
flächenbündig
Vertikalschnitt Kopplung

Beschreibung

Rahmenprofil 65 mm
Flügelprofil 41 mm
Z-Kopplungsprofil

Datum

19.07.2019

Name

Pickel

Maßstab

Ansicht M1:1

Gezeich.

Gepr.

Norm

Detail

-

Zeichnungs-Nr.: 60503-268

Index: A

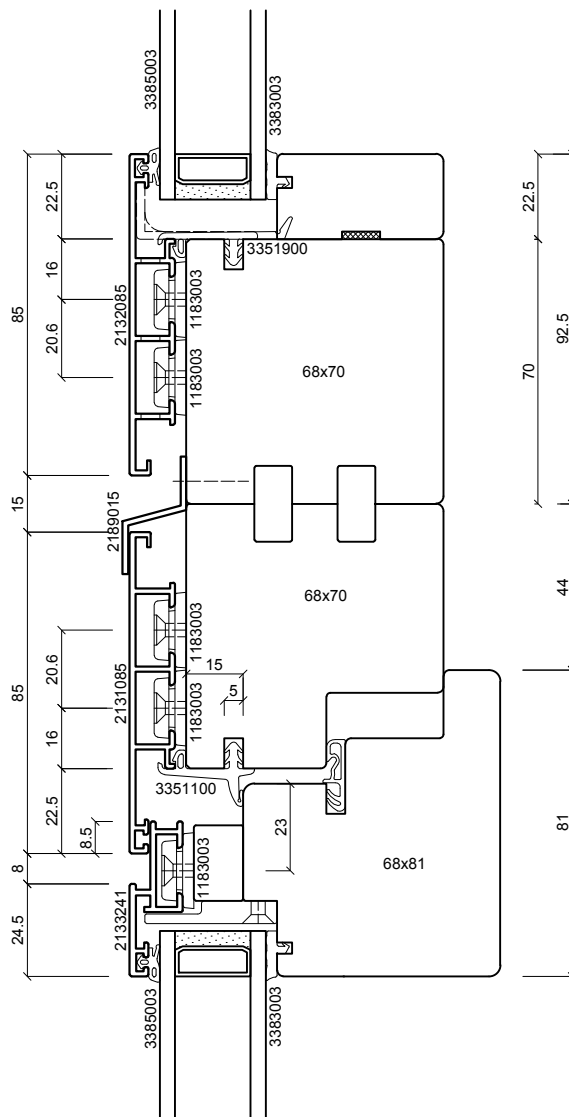
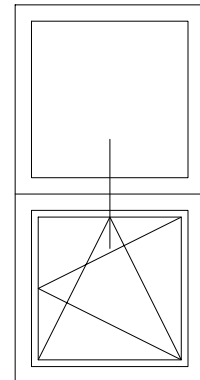

batimet
Holz-Aluminium · Systeme · Fenster · Fassade

Enderstrasse 90 | D-01277 Dresden
Telefon: +49 (0) 351.81186.0
Telefax: +49 (0) 351.81186.11
info@batimet.de | www.batimet.de

System		Datum	Name	Maßstab	
batimet TA35 FB5 flächenbündig Vertikalschnitt Kopplung	Gezeich.	19.07.2019	Pickel	Ansicht	M1:2
	Gepr.			Detail	-
Beschreibung	Norm				
Rahmenprofil 85 mm Flügelprofil 41 mm Z-Kopplungsprofil	Zeichnungs-Nr.: 60504-268			Index: A	

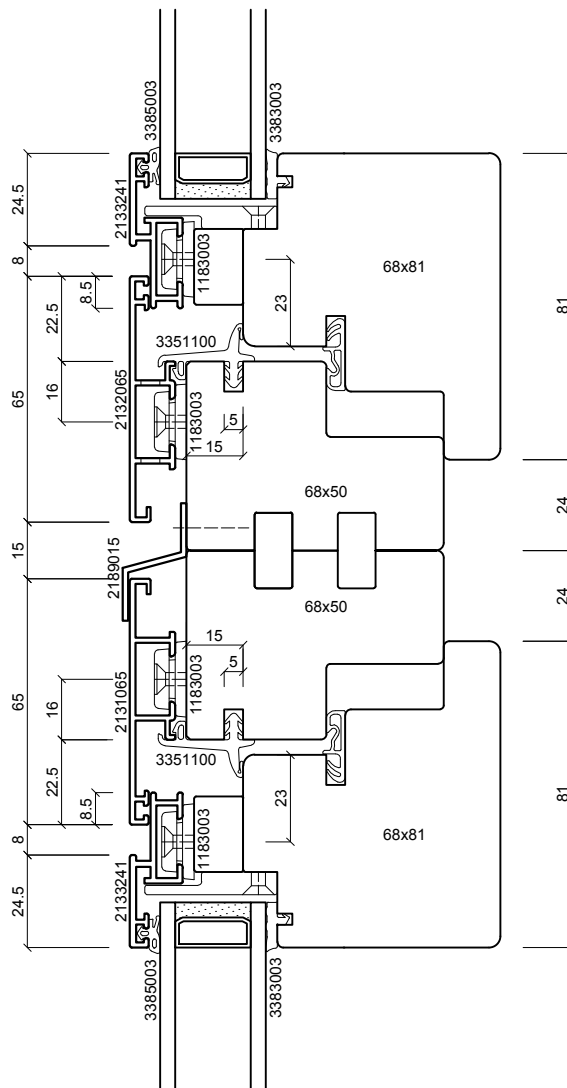
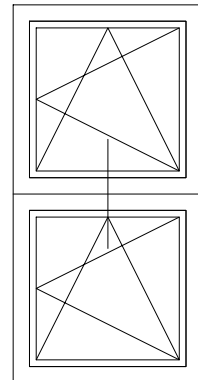

batimet
Holz-Aluminium · Systeme · Fenster · Fassade

Enderstrasse 90 | D-01277 Dresden
Telefon: +49 (0) 351.81186.0
Telefax: +49 (0) 351.81186.11
info@batimet.de | www.batimet.de

System		Datum	Name	Maßstab	
batimet TA35 FB5 flächenbündig Vertikalschnitt Kopplung	Gezeich.	19.07.2019	Pickel	Ansicht	M1:2
	Gepr.			Detail	-
Beschreibung	Norm				
Rahmenprofil 65 mm Flügelprofil 41 mm Z-Kopplungsprofil	Zeichnungs-Nr.: 60505-268			Index: A	

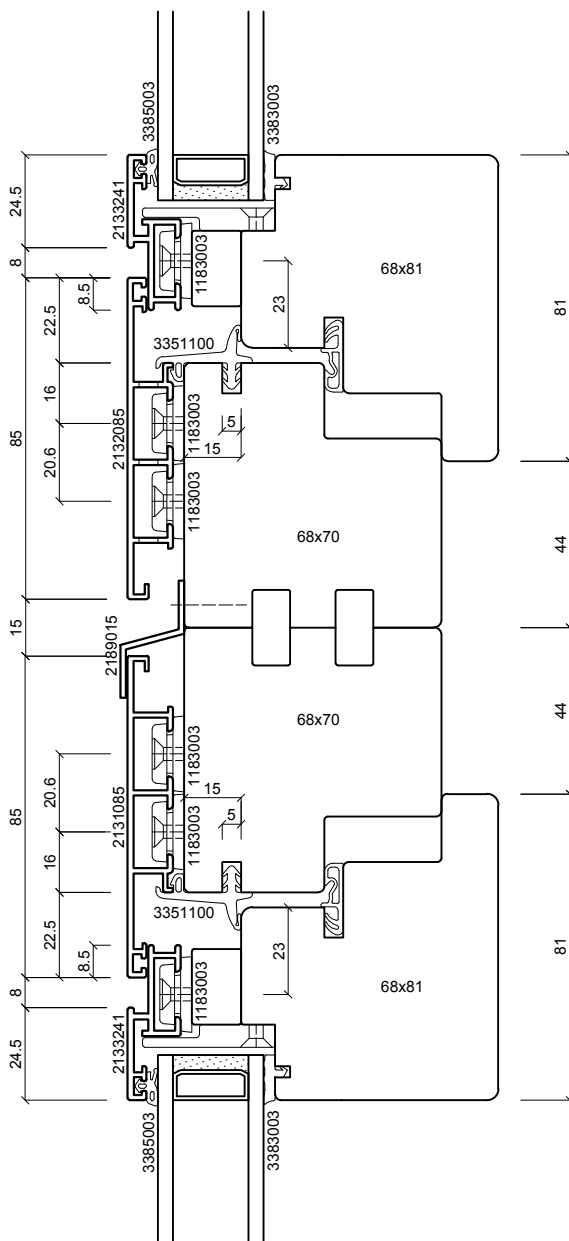
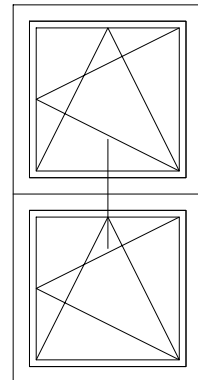

batimet
Holz-Aluminium · Systeme · Fenster · Fassade

Enderstrasse 90 | D-01277 Dresden
Telefon: +49 (0) 351.81186.0
Telefax: +49 (0) 351.81186.11
info@batimet.de | www.batimet.de

System

batimet TA35 FB5
flächenbündig
Vertikalschnitt Kopplung

Beschreibung

Rahmenprofil 85 mm
Flügelprofil 41 mm
Z-Kopplungsprofil

Datum

19.07.2019

Name

Pickel

Maßstab

Ansicht M1:2

Gezeich.

Gepr.

Norm

Detail

-

Zeichnungs-Nr.: 60506-268

Index: A

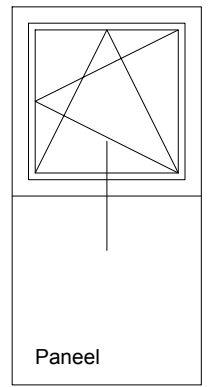
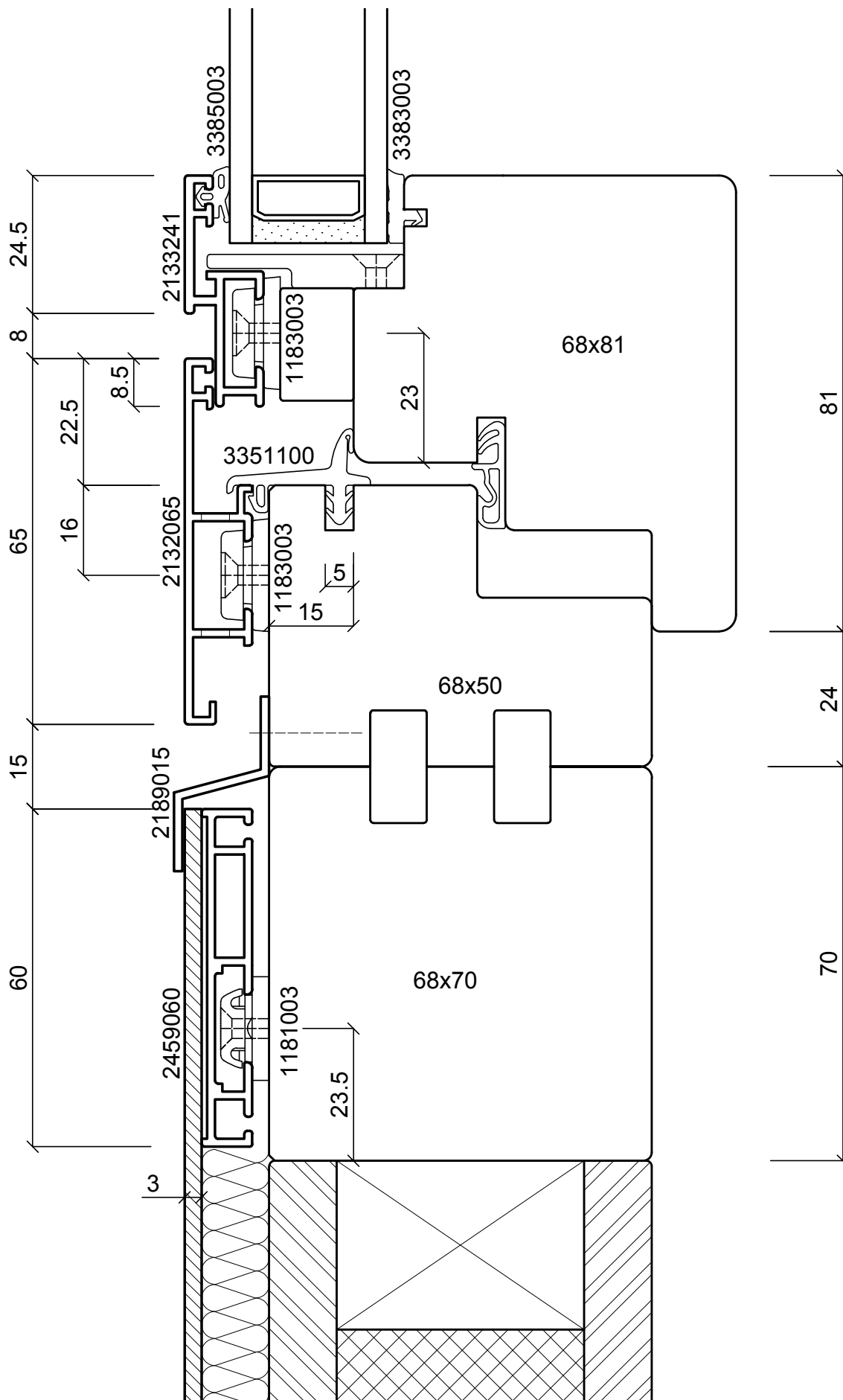

batimet
Holz-Aluminium · Systeme · Fenster · Fassade

Enderstrasse 90 | D-01277 Dresden
Telefon: +49 (0) 351.81186.0
Telefax: +49 (0) 351.81186.11
info@batimet.de | www.batimet.de

System	Datum		Name		Maßstab	
batimet TA35 FB5 flächenbündig Vertikalschnitt Kopplung	Gezeich.	19.07.2019	Pickel		Ansicht	M1:1
	Gepr.				Detail	-
Beschreibung	Norm					
Rahmenprofil 65 mm Flügelprofil 41 mm Festteil Blechapplikation, Z-Kopplungsprofil	Zeichnungs-Nr.: 60507-268				Index: A	

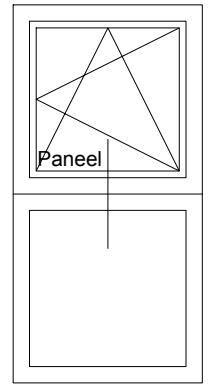
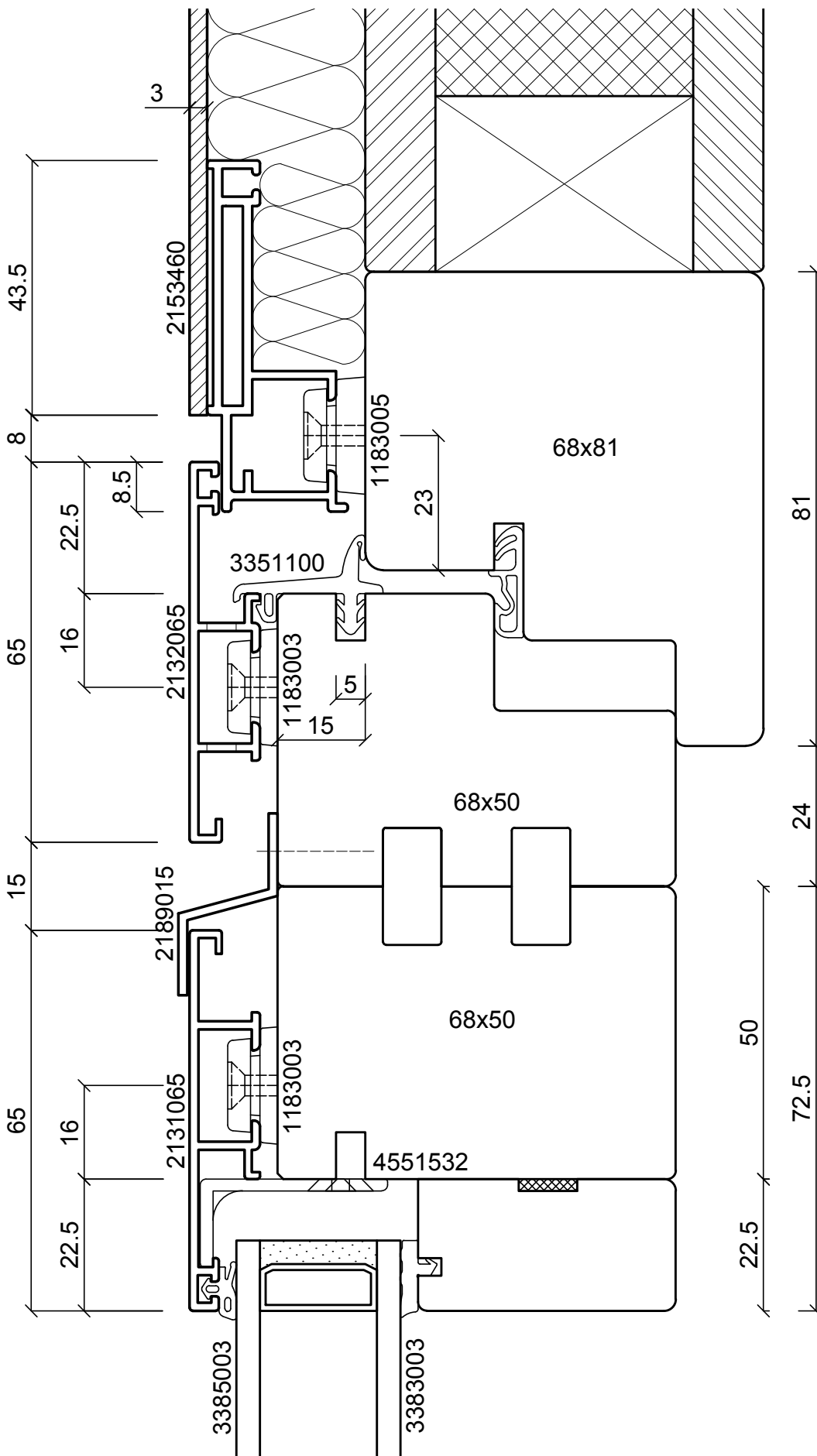

batimet
Holz-Aluminium · Systeme · Fenster · Fassade

Enderstrasse 90 | D-01277 Dresden
Telefon: +49 (0) 351.81186.0
Telefax: +49 (0) 351.81186.11
info@batimet.de | www.batimet.de

System		Datum	Name	Maßstab	
batimet TA35 FB5 flächenbündig Vertikalschnitt Kopplung	Gezeich.	19.07.2019	Pickel	Ansicht	M1:1
	Gepr.			Detail	-
Beschreibung	Norm				
Rahmenprofil 65 mm Flügelprofil Blechapplikation Z-Kopplungsprofil		Zeichnungs-Nr.: 60508-268		Index: A	

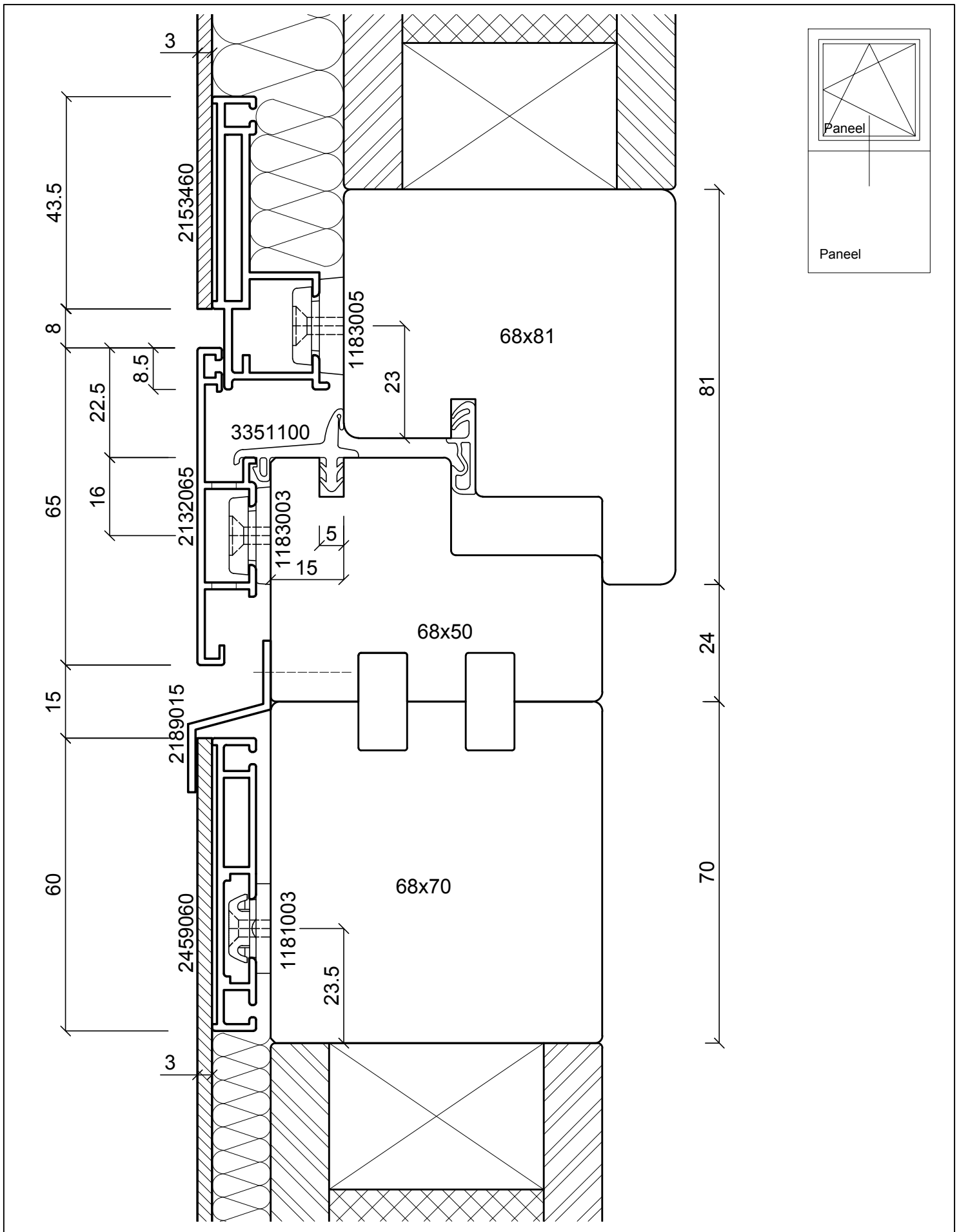

batimet
Holz-Aluminium · Systeme · Fenster · Fassade

Enderstrasse 90 | D-01277 Dresden
Telefon: +49 (0) 351.81186.0
Telefax: +49 (0) 351.81186.11
info@batimet.de | www.batimet.de

System		Datum	Name	Maßstab	
batimet TA35 FB5 flächenbündig Vertikalschnitt Kopplung	Gezeich.	19.07.2019	Pickel	Ansicht	M1:1
	Gepr.			Detail	-
Beschreibung	Norm				
Rahmenprofil 65 mm Flügelprofil Blechapplikation Festteil Blechapplikation, Z-Kopplungsprofil	Zeichnungs-Nr.: 60509-268			Index: A	

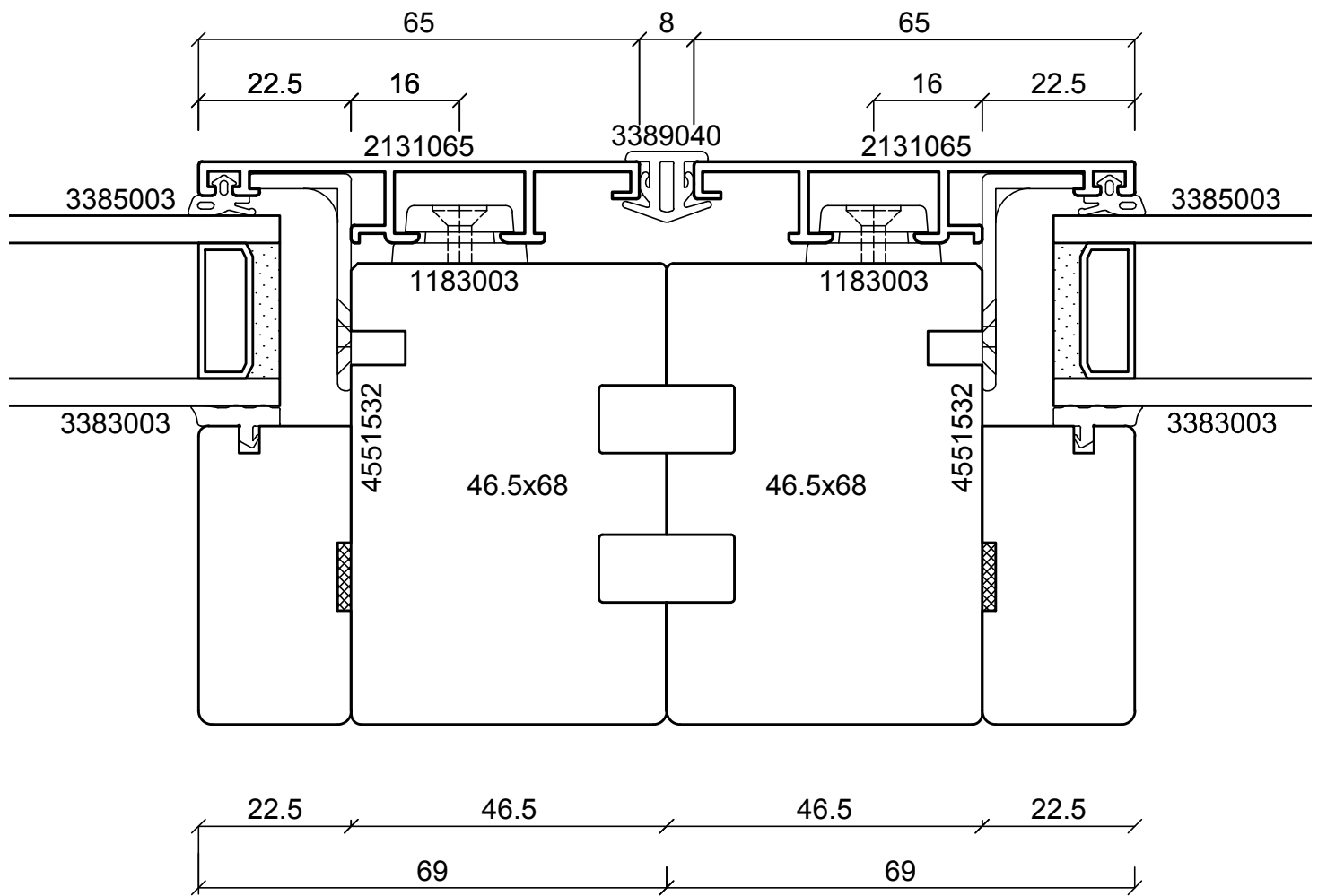
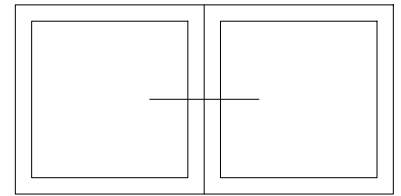

batimet
Holz-Aluminium · Systeme · Fenster · Fassade

Enderstrasse 90 | D-01277 Dresden
Telefon: +49 (0) 351.81186.0
Telefax: +49 (0) 351.81186.11
info@batimet.de | www.batimet.de

System	Datum	Name	Maßstab	
batimet TA35 FB5 flächenbündig Horizontalschnitt Kopplung	Gezeich. 19.07.2019	Pickel	Ansicht	M1:1
	Gepr.		Detail	-
Beschreibung	Norm			
Rahmenprofil 65 mm Kopplungsdichtung 8 mm	Zeichnungs-Nr.: 60601-268		Index: A	

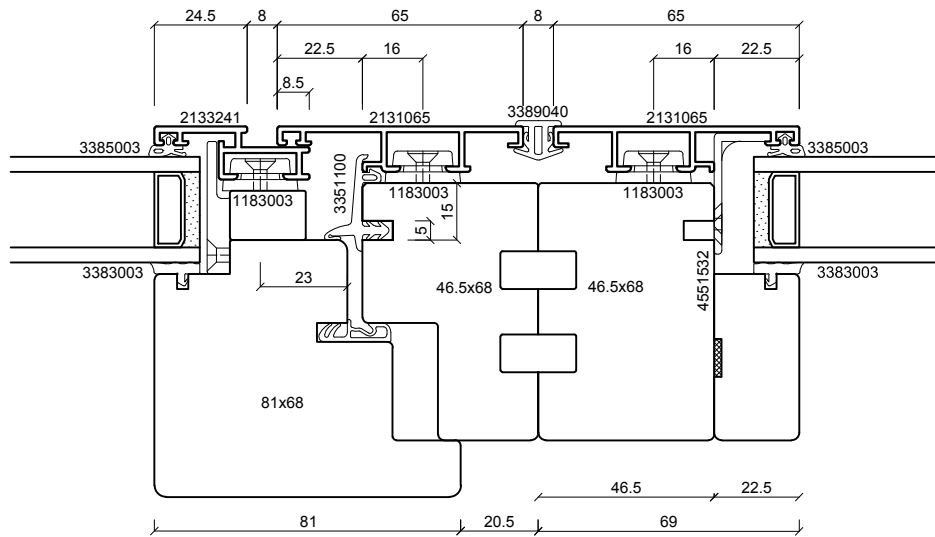
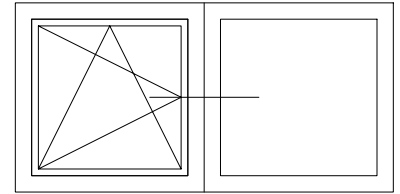

batimet
Holz-Aluminium · Systeme · Fenster · Fassade

Enderstrasse 90 | D-01277 Dresden
Telefon: +49 (0) 351.81186.0
Telefax: +49 (0) 351.81186.11
info@batimet.de | www.batimet.de

System		Datum	Name	Maßstab	
batimet TA35 FB5 flächenbündig Horizontalschnitt Kopplung	Gezeich.	19.07.2019	Pickel	Ansicht	M1:2
	Gepr.			Detail	-
Beschreibung	Norm				
Rahmenprofil 65 mm Flügelprofil 41 mm Kopplungsdichtung 8 mm	Zeichnungs-Nr.: 60602-268			Index: A	

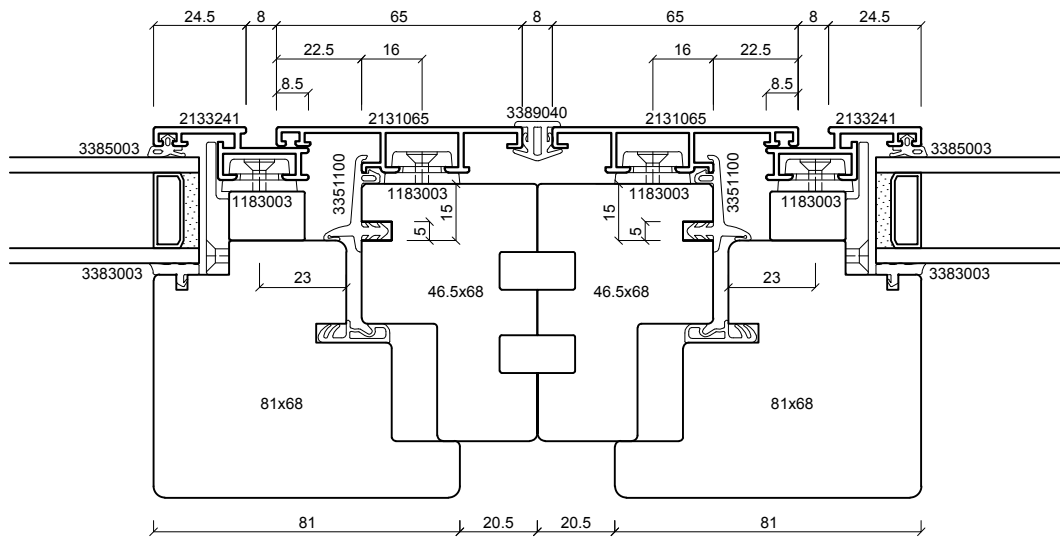
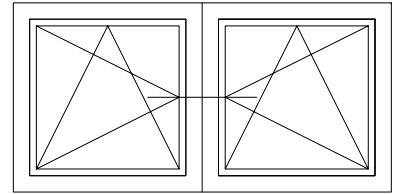

batimet
Holz-Aluminium · Systeme · Fenster · Fassade

Enderstrasse 90 | D-01277 Dresden
Telefon: +49 (0) 351.81186.0
Telefax: +49 (0) 351.81186.11
info@batimet.de | www.batimet.de

System		Datum	Name	Maßstab	
batimet TA35 FB5 flächenbündig Horizontalschnitt Kopplung	Gezeich.	19.07.2019	Pickel	Ansicht	M1:2
Beschreibung	Gepr.			Detail	-
Rahmenprofil 65 mm Flügelprofil 41 mm Kopplungsdichtung 8 mm	Norm				
	Zeichnungs-Nr.: 60603-268			Index: A	

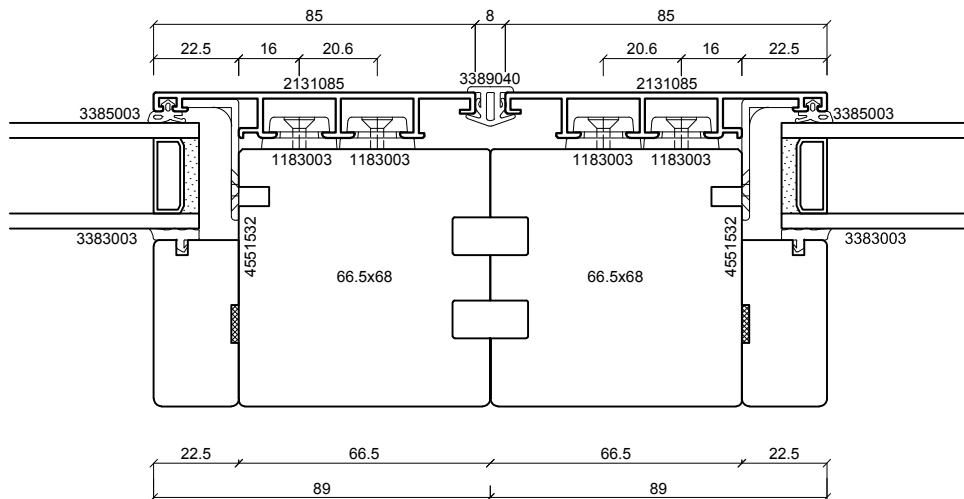
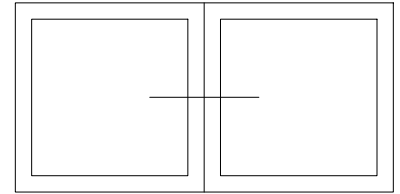

batimet
Holz-Aluminium · Systeme · Fenster · Fassade

Enderstrasse 90 | D-01277 Dresden
Telefon: +49 (0) 351.81186.0
Telefax: +49 (0) 351.81186.11
info@batimet.de | www.batimet.de

System	Datum	Name	Maßstab	
batimet TA35 FB5 flächenbündig Horizontalschnitt Kopplung	Gezeich. 19.07.2019	Pickel	Ansicht	M1:2
	Gepr.		Detail	-
Beschreibung	Norm			
Rahmenprofil 85 mm Kopplungsdichtung 8 mm	Zeichnungs-Nr.: 60604-268		Index: A	

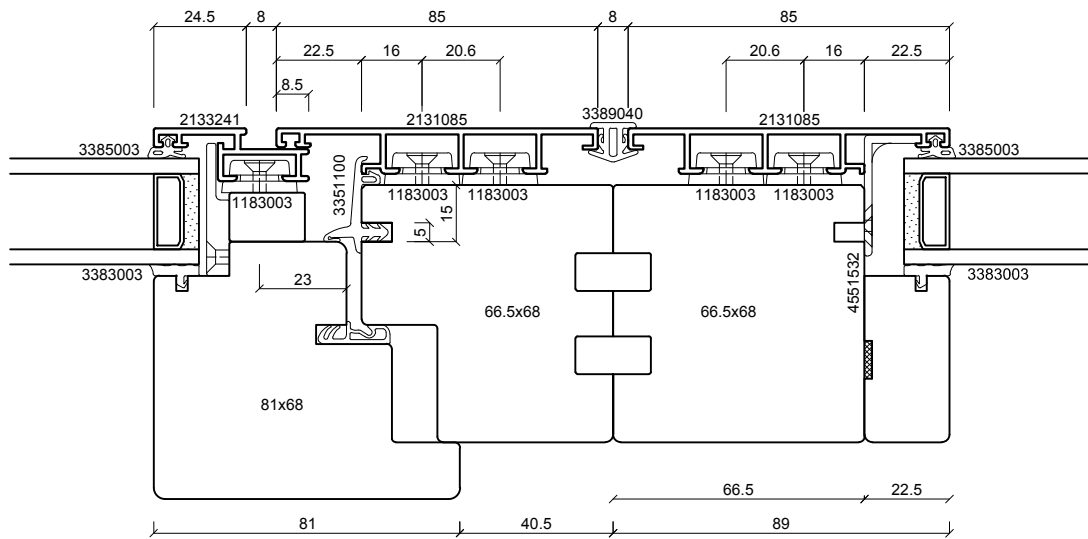
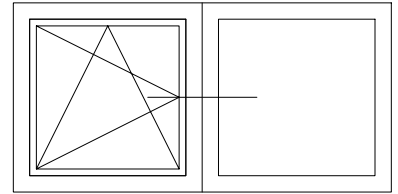

batimet
Holz-Aluminium · Systeme · Fenster · Fassade

Enderstrasse 90 | D-01277 Dresden
Telefon: +49 (0) 351.81186.0
Telefax: +49 (0) 351.81186.11
info@batimet.de | www.batimet.de

System		Datum	Name	Maßstab	
batimet TA35 FB5 flächenbündig Horizontalschnitt Kopplung	Gezeich.	19.07.2019	Pickel	Ansicht	M1:2
Beschreibung	Gepr.			Detail	-
Rahmenprofil 85 mm Flügelprofil 41 mm Kopplungsdichtung 8 mm	Norm				
	Zeichnungs-Nr.: 60605-268			Index: A	

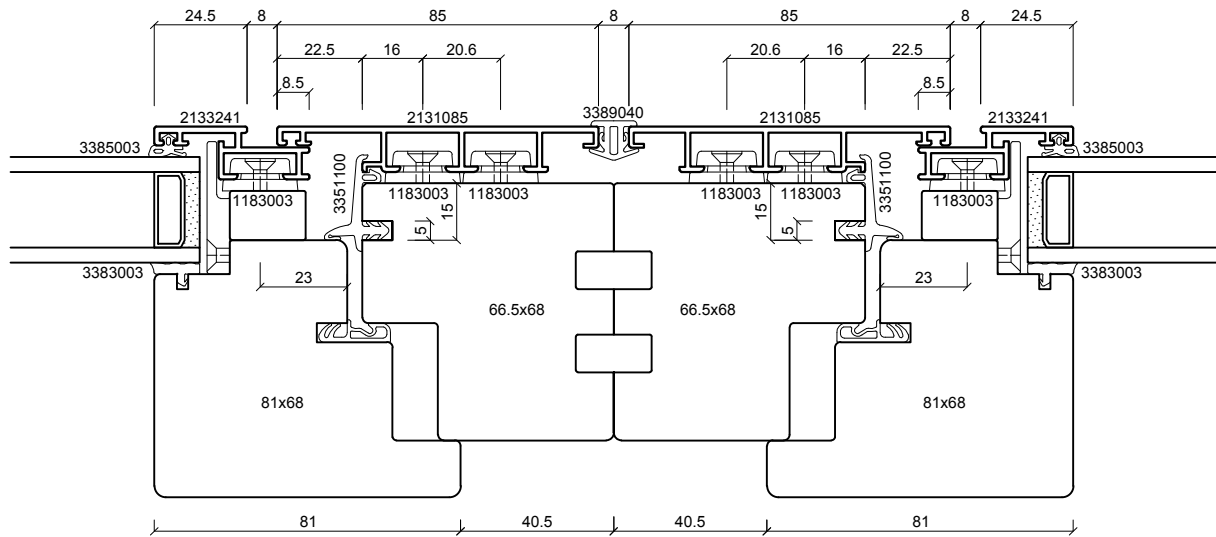
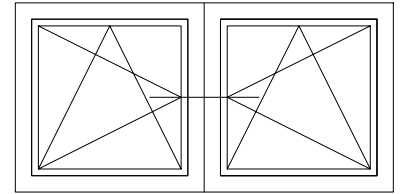

batimet
Holz-Aluminium · Systeme · Fenster · Fassade

Enderstrasse 90 | D-01277 Dresden
Telefon: +49 (0) 351.81186.0
Telefax: +49 (0) 351.81186.11
info@batimet.de | www.batimet.de

System		Datum	Name	Maßstab	
batimet TA35 FB5 flächenbündig Horizontalschnitt Kopplung	Gezeich.	19.07.2019	Pickel	Ansicht	M1:2
Beschreibung	Gepr.			Detail	-
Rahmenprofil 85 mm Flügelprofil 41 mm Kopplungsdichtung 8 mm	Norm				
	Zeichnungs-Nr.: 60606-268			Index: A	

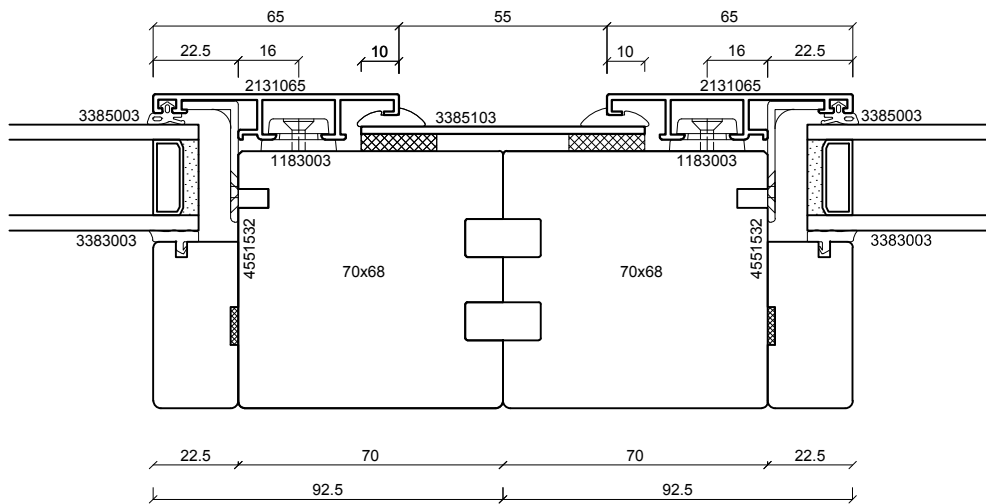
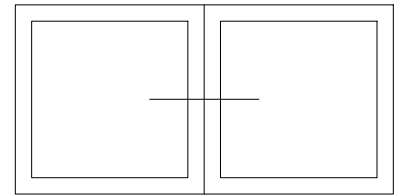

batimet
Holz-Aluminium · Systeme · Fenster · Fassade

Enderstrasse 90 | D-01277 Dresden
Telefon: +49 (0) 351.81186.0
Telefax: +49 (0) 351.81186.11
info@batimet.de | www.batimet.de

System		Datum	Name	Maßstab	
batimet TA35 FB5 flächenbündig Horizontalschnitt Kopplung	Gezeich.	19.07.2019	Pickel	Ansicht	M1:2
	Gepr.			Detail	-
Beschreibung	Norm				
Rahmenprofil 65 mm Kopplungsblech + Keildichtung	Zeichnungs-Nr.: 60607-268			Index: A	

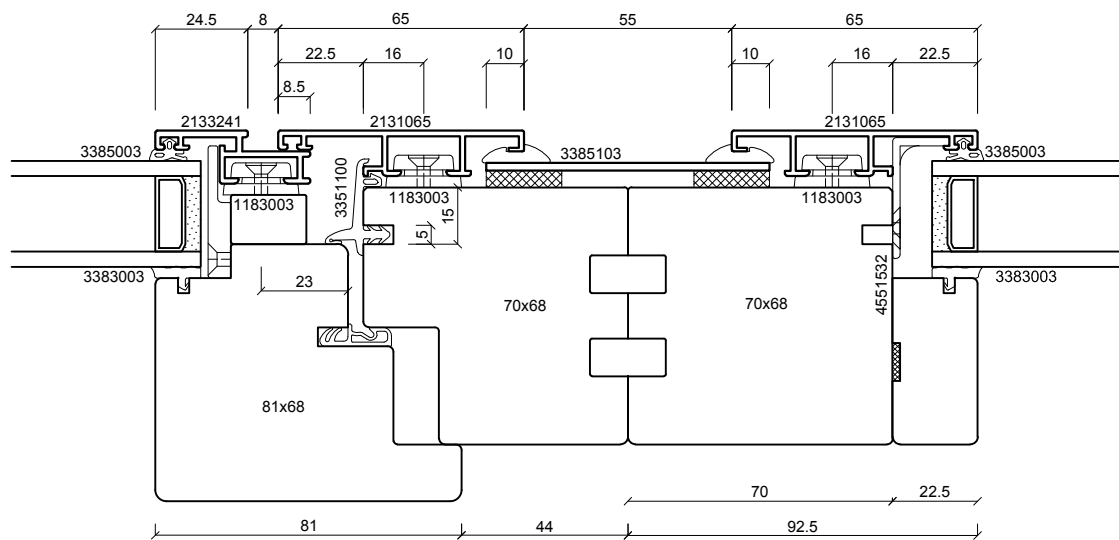
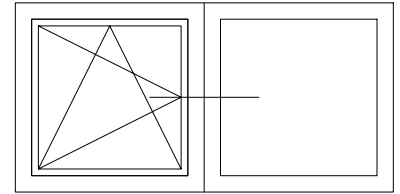

batimet
Holz-Aluminium · Systeme · Fenster · Fassade

Enderstrasse 90 | D-01277 Dresden
Telefon: +49 (0) 351.81186.0
Telefax: +49 (0) 351.81186.11
info@batimet.de | www.batimet.de

System		Datum	Name	Maßstab	
batimet TA35 FB5 flächenbündig Horizontalschnitt Kopplung	Gezeich.	19.07.2019	Pickel	Ansicht	M1:2
	Gepr.			Detail	-
Beschreibung	Norm				
Rahmenprofil 65 mm Flügelprofil 41 mm Kopplungsblech + Keildichtung	Zeichnungs-Nr.: 60608-268			Index: A	

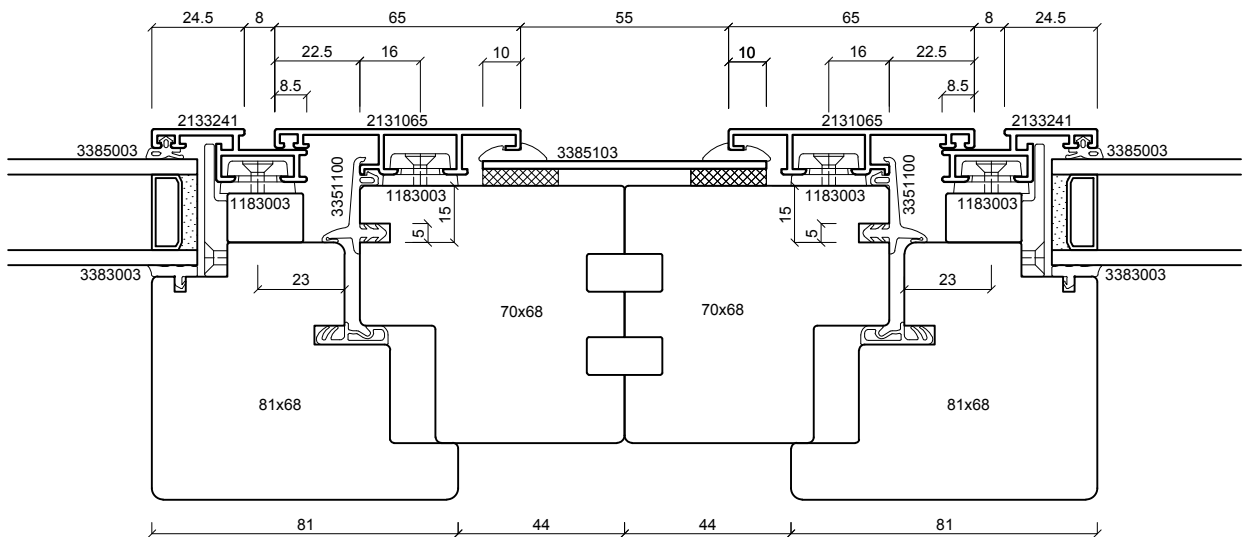
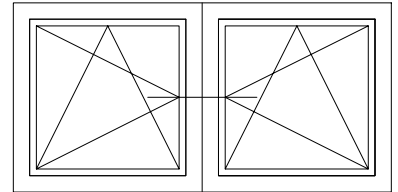

batimet
Holz-Aluminium · Systeme · Fenster · Fassade

Enderstrasse 90 | D-01277 Dresden
Telefon: +49 (0) 351.81186.0
Telefax: +49 (0) 351.81186.11
info@batimet.de | www.batimet.de

System	Datum	Name	Maßstab	
batimet TA35 FB5 flächenbündig Horizontalschnitt Kopplung	Gezeich. 19.07.2019	Pickel	Ansicht	M1:2
	Gepr.		Detail	-
Beschreibung	Norm			
Rahmenprofil 65 mm Flügelprofil 41 mm Kopplungsblech + Keildichtung	Zeichnungs-Nr.: 60609-268		Index: A	

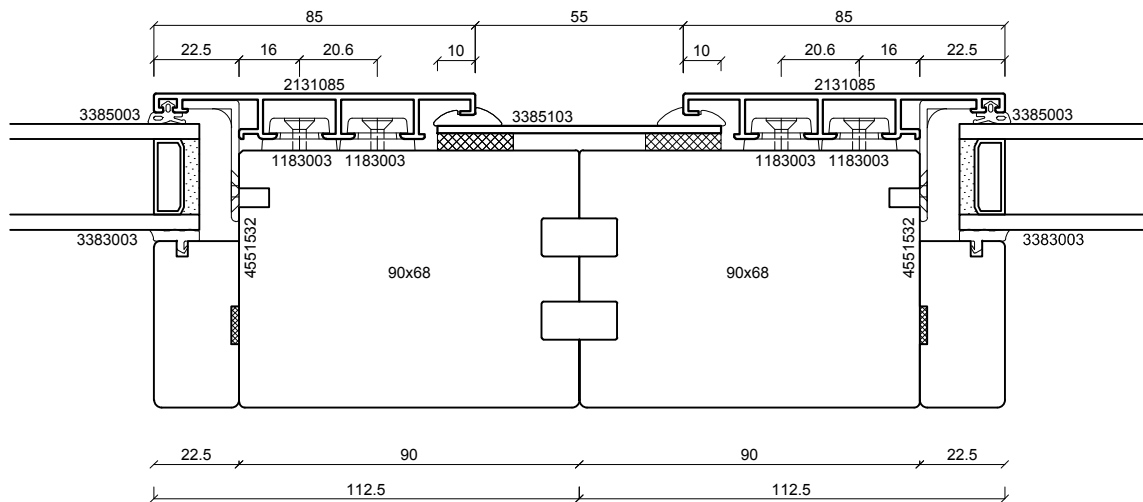
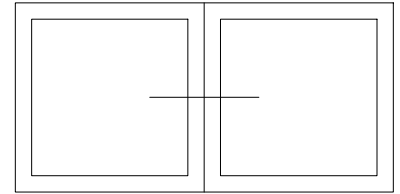

batimet
Holz-Aluminium · Systeme · Fenster · Fassade

Enderstrasse 90 | D-01277 Dresden
Telefon: +49 (0) 351.81186.0
Telefax: +49 (0) 351.81186.11
info@batimet.de | www.batimet.de

System		Datum	Name	Maßstab	
batimet TA35 FB5 flächenbündig Horizontalschnitt Kopplung	Gezeich.	19.07.2019	Pickel	Ansicht	M1:2
	Gepr.			Detail	-
Beschreibung	Norm				
Rahmenprofil 85 mm Kopplungsbelch + Keildichtung	Zeichnungs-Nr.: 60610-268			Index: A	

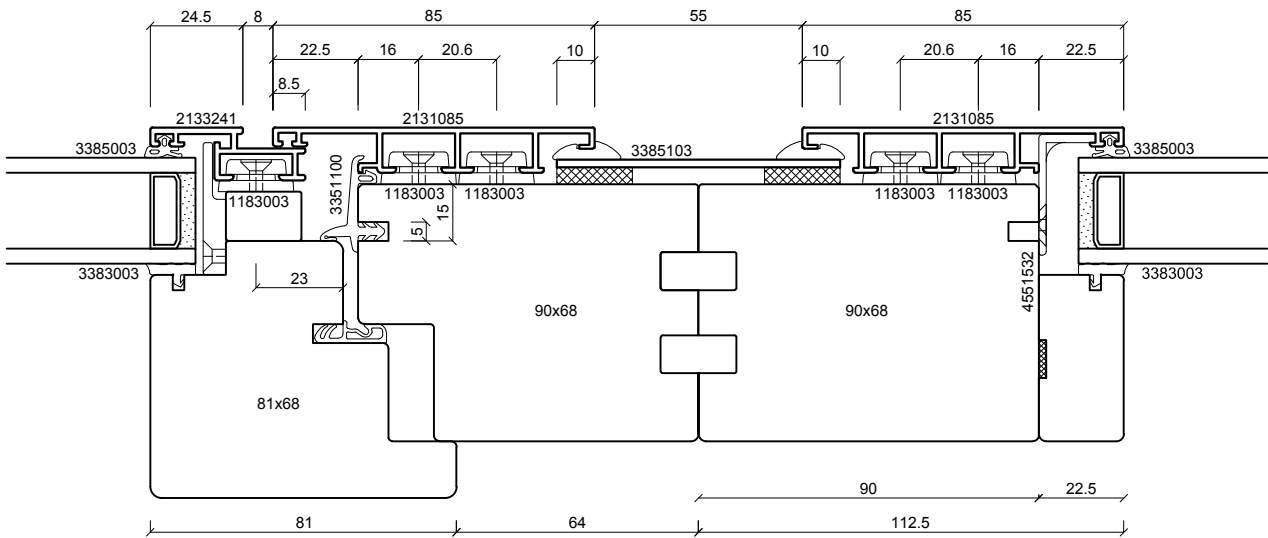
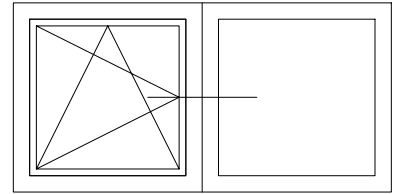

batimet
Holz-Aluminium · Systeme · Fenster · Fassade

Enderstrasse 90 | D-01277 Dresden
Telefon: +49 (0) 351.81186.0
Telefax: +49 (0) 351.81186.11
info@batimet.de | www.batimet.de

System		Datum	Name	Maßstab	
batimet TA35 FB5 flächenbündig Horizontalschnitt Kopplung	Gezeich.	19.07.2019	Pickel	Ansicht	M1:2
	Gepr.			Detail	-
Beschreibung	Norm				
Rahmenprofil 85 mm Flügelprofil 41 mm Kopplungsblech + Keildichtung	Zeichnungs-Nr.: 60611-268			Index: A	

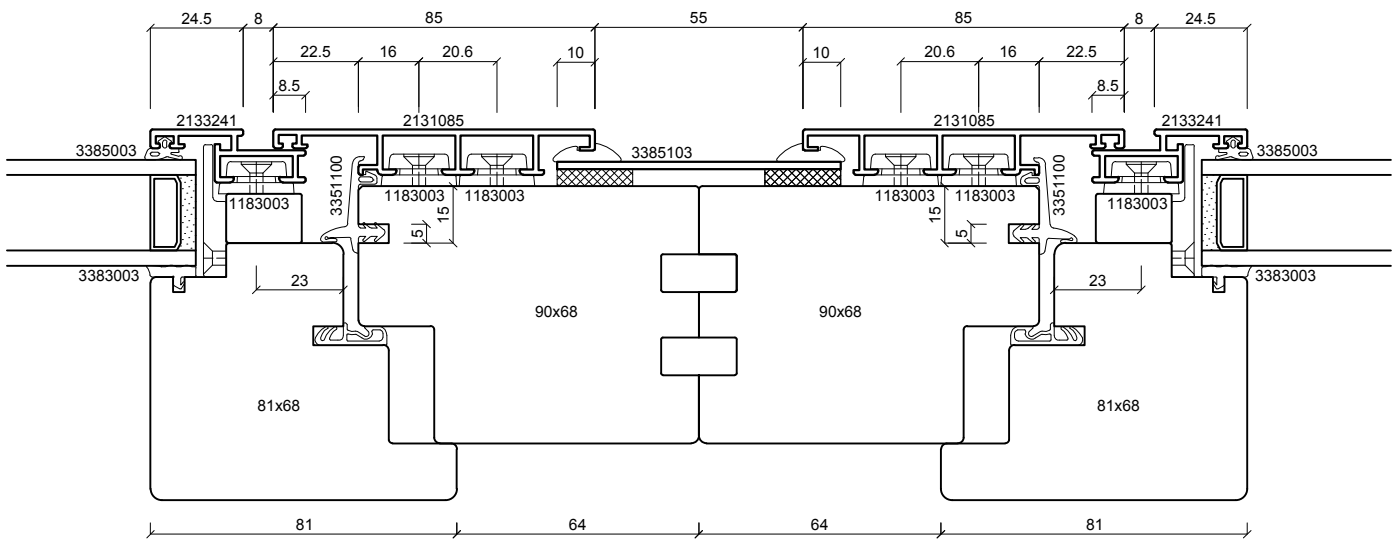
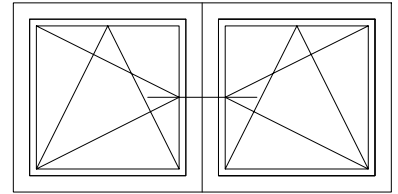

batimet
Holz-Aluminium · Systeme · Fenster · Fassade

Enderstrasse 90 | D-01277 Dresden
Telefon: +49 (0) 351.81186.0
Telefax: +49 (0) 351.81186.11
info@batimet.de | www.batimet.de

System		Datum	Name	Maßstab	
batimet TA35 FB5 flächenbündig Horizontalschnitt Kopplung	Gezeich.	19.07.2019	Pickel	Ansicht	M1:2
	Gepr.			Detail	-
Beschreibung	Norm				
Rahmenprofil 85 mm Flügelprofil 41 mm Kopplungsbelch + Keildichtung	Zeichnungs-Nr.: 60612-268			Index: A	

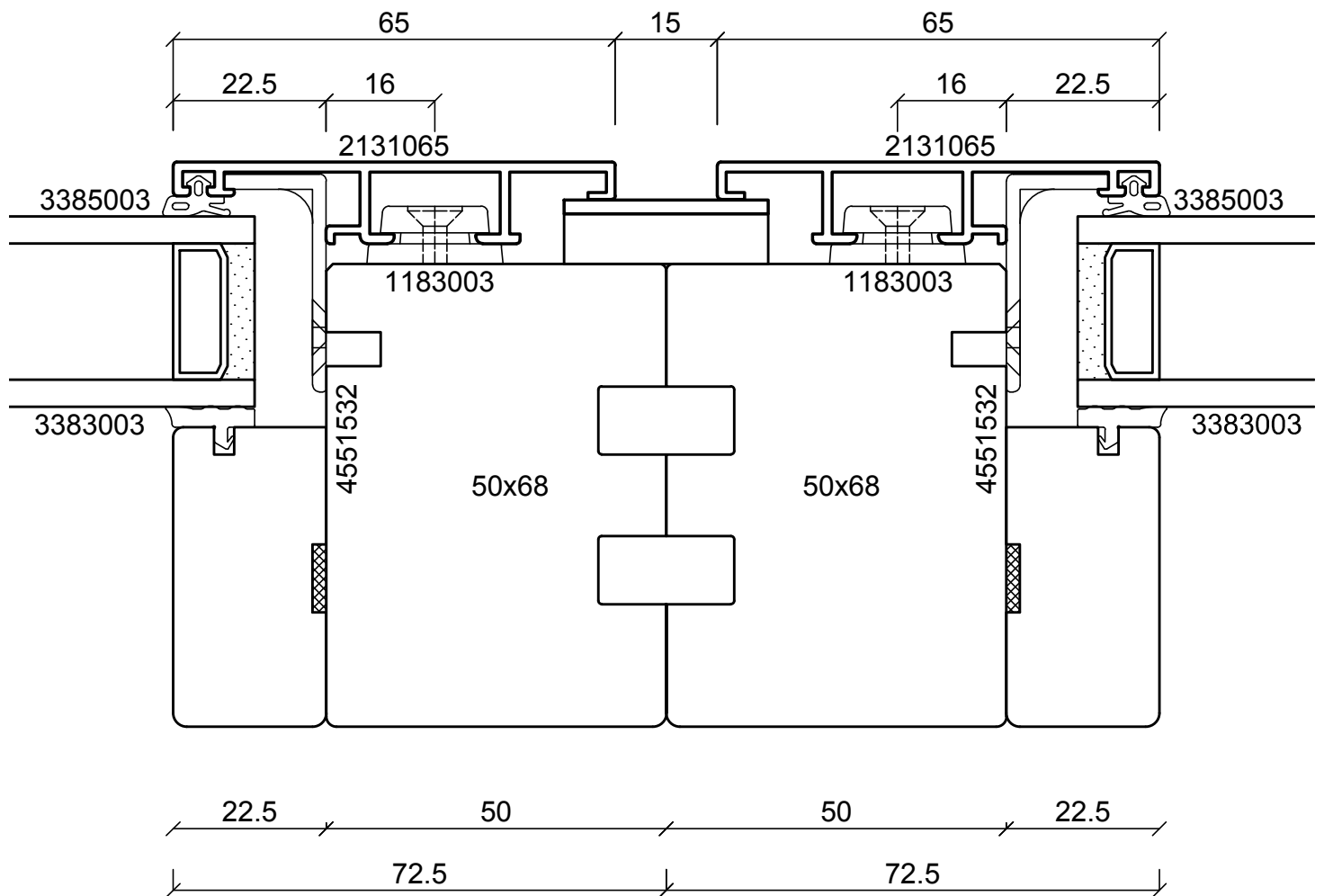
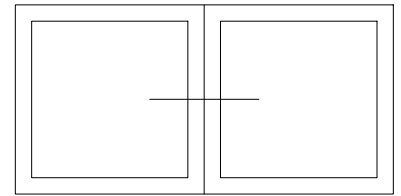

batimet
Holz-Aluminium · Systeme · Fenster · Fassade

Enderstrasse 90 | D-01277 Dresden
Telefon: +49 (0) 351.81186.0
Telefax: +49 (0) 351.81186.11
info@batimet.de | www.batimet.de

System		Datum	Name	Maßstab	
batimet TA35 FB5 flächenbündig Horizontalschnitt Kopplung	Gezeich.	19.07.2019	Pickel	Ansicht	M1:1
Beschreibung	Gepr.			Detail	-
Rahmenprofil 65 mm Kopplungsblech	Norm				
	Zeichnungs-Nr.: 60613-268			Index: A	

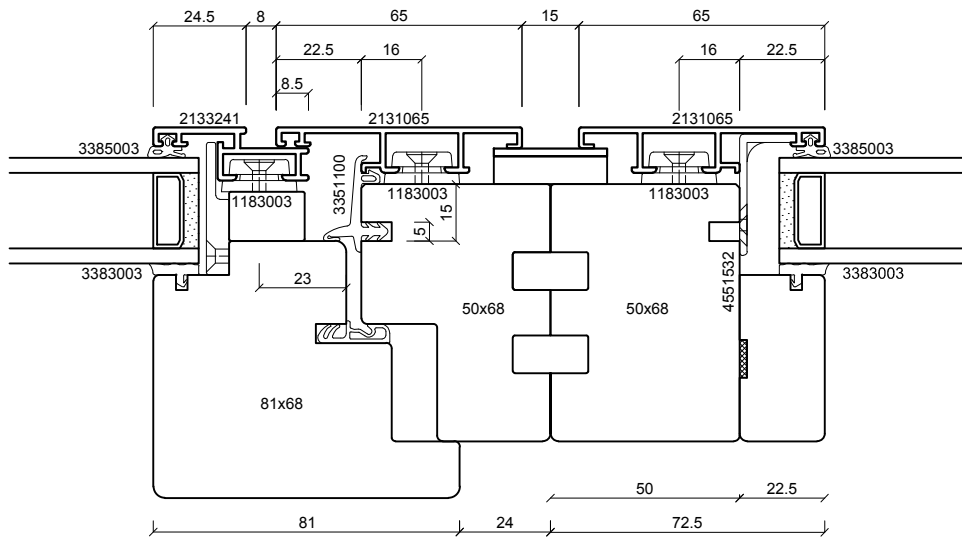
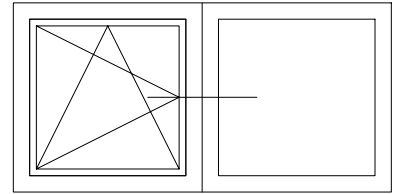

batimet
Holz-Aluminium · Systeme · Fenster · Fassade

Enderstrasse 90 | D-01277 Dresden
Telefon: +49 (0) 351.81186.0
Telefax: +49 (0) 351.81186.11
info@batimet.de | www.batimet.de

System		Datum	Name	Maßstab	
batimet TA35 FB5 flächenbündig Horizontalschnitt Kopplung	Gezeich.	19.07.2019	Pickel	Ansicht	M1:2
	Gepr.			Detail	-
Beschreibung	Norm				
Rahmenprofil 65 mm Flügelprofil 41 mm Kopplungsblech	Zeichnungs-Nr.: 60614-268			Index: A	

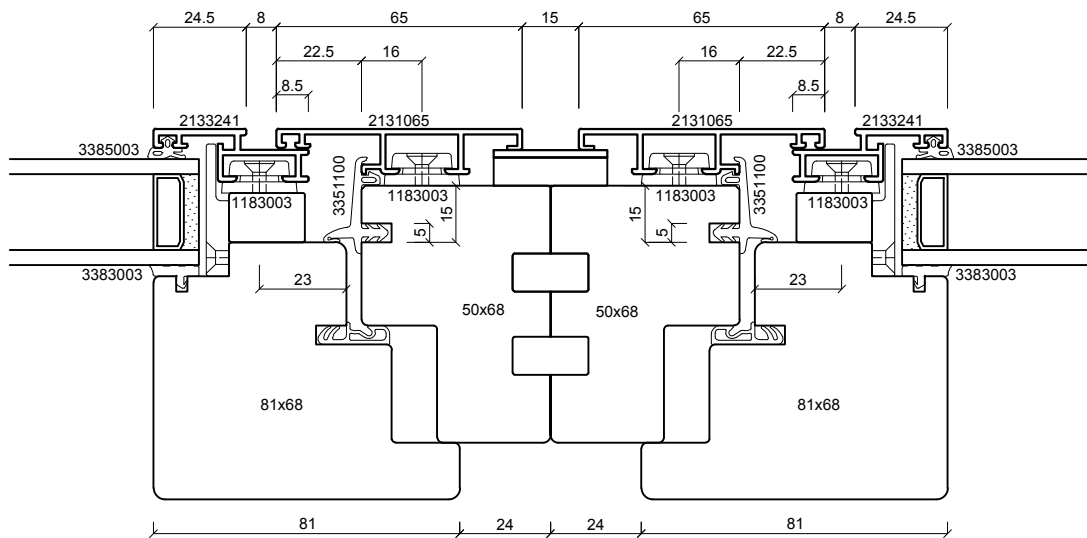
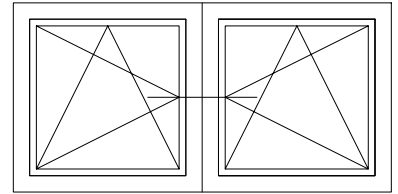

batimet
Holz-Aluminium · Systeme · Fenster · Fassade

Enderstrasse 90 | D-01277 Dresden
Telefon: +49 (0) 351.81186.0
Telefax: +49 (0) 351.81186.11
info@batimet.de | www.batimet.de

System		Datum	Name	Maßstab	
batimet TA35 FB5 flächenbündig Horizontalschnitt Kopplung	Gezeich.	19.07.2019	Pickel	Ansicht	M1:2
Beschreibung	Gepr.			Detail	-
Rahmenprofil 65 mm Flügelprofil 41 mm Kopplungsblech	Norm				
	Zeichnungs-Nr.: 60615-268			Index: A	

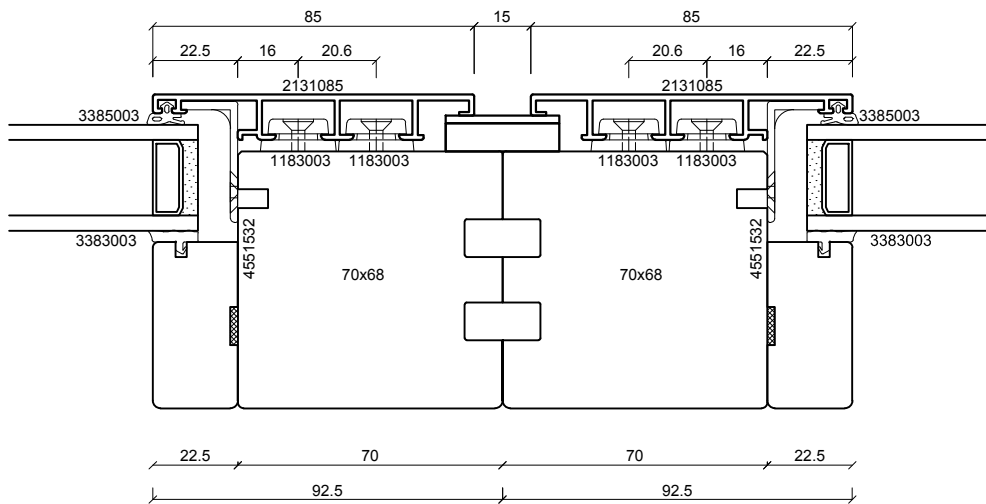
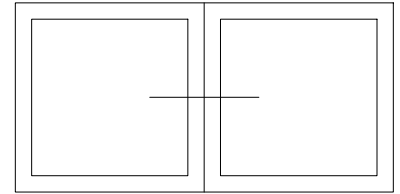

batimet
Holz-Aluminium · Systeme · Fenster · Fassade

Enderstrasse 90 | D-01277 Dresden
Telefon: +49 (0) 351.81186.0
Telefax: +49 (0) 351.81186.11
info@batimet.de | www.batimet.de

System		Datum	Name	Maßstab	
batimet TA35 FB5 flächenbündig Horizontalschnitt Kopplung	Gezeich.	19.07.2019	Pickel	Ansicht	M1:2
	Gepr.			Detail	-
Beschreibung	Norm				
Rahmenprofil 85 mm Kopplungsbelch	Zeichnungs-Nr.: 60616-268			Index: A	

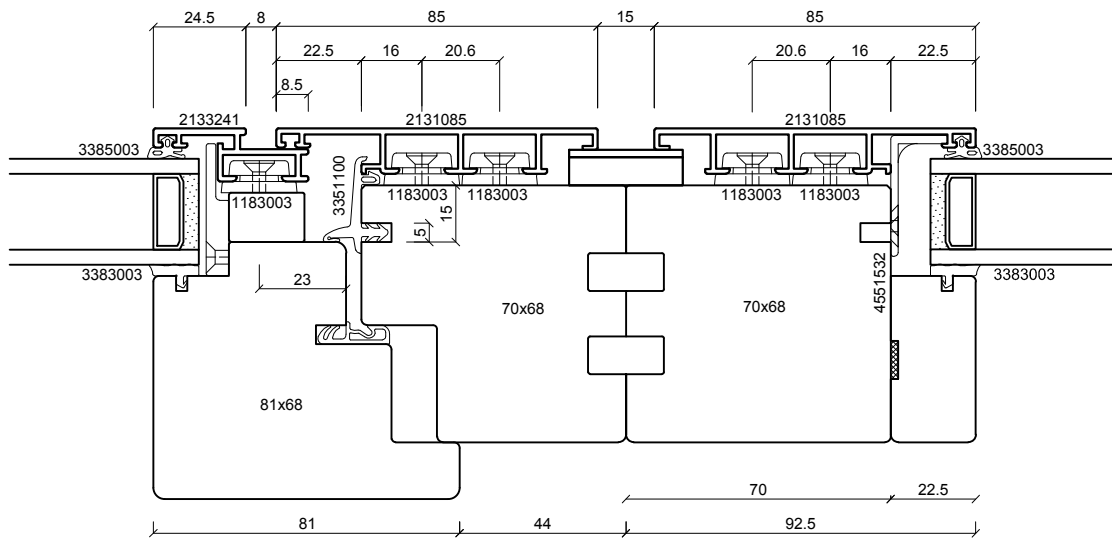
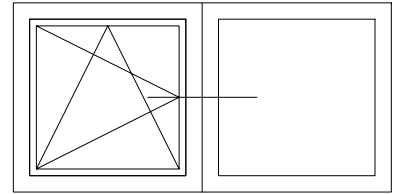

batimet
Holz-Aluminium · Systeme · Fenster · Fassade

Enderstrasse 90 | D-01277 Dresden
Telefon: +49 (0) 351.81186.0
Telefax: +49 (0) 351.81186.11
info@batimet.de | www.batimet.de

System		Datum	Name	Maßstab	
batimet TA35 FB5 flächenbündig Horizontalschnitt Kopplung	Gezeich.	19.07.2019	Pickel	Ansicht	M1:2
Beschreibung	Gepr.			Detail	-
Rahmenprofil 85 mm Flügelprofil 41 mm Kopplungsblech	Norm				
	Zeichnungs-Nr.: 60617-268			Index: A	

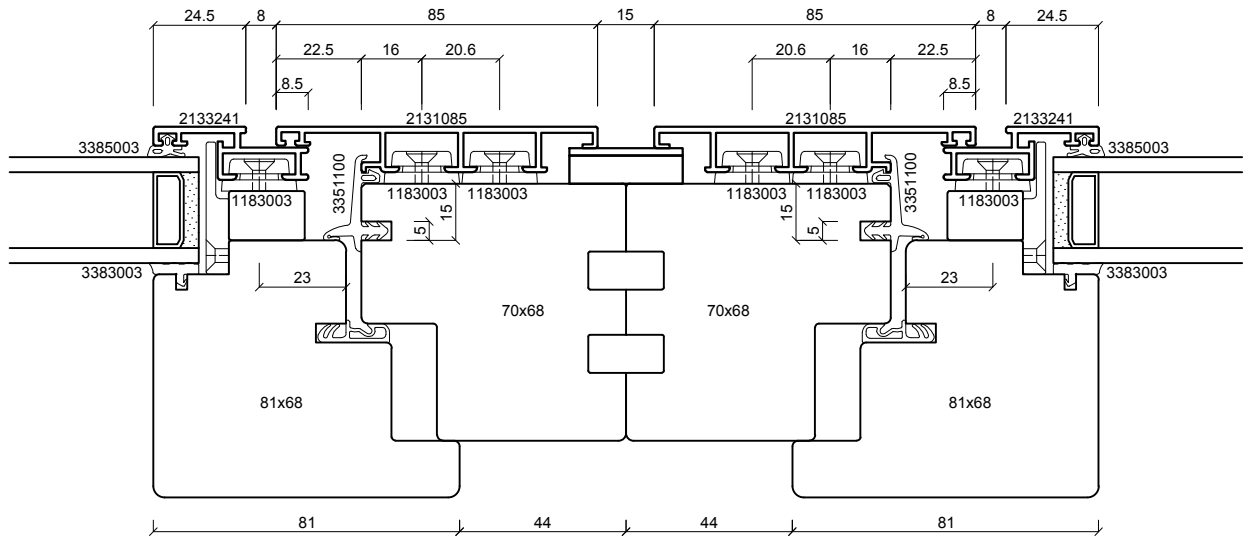
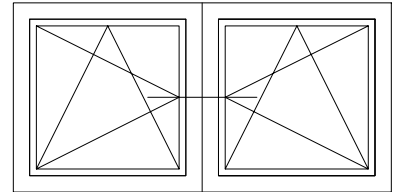

batimet
Holz-Aluminium · Systeme · Fenster · Fassade

Enderstrasse 90 | D-01277 Dresden
Telefon: +49 (0) 351.81186.0
Telefax: +49 (0) 351.81186.11
info@batimet.de | www.batimet.de

System		Datum	Name	Maßstab	
batimet TA35 FB5 flächenbündig Horizontalschnitt Kopplung	Gezeich.	19.07.2019	Pickel	Ansicht	M1:2
Beschreibung	Gepr.			Detail	-
Rahmenprofil 85 mm Flügelprofil 41 mm Kopplungsbelch	Norm				
	Zeichnungs-Nr.: 60618-268			Index: A	

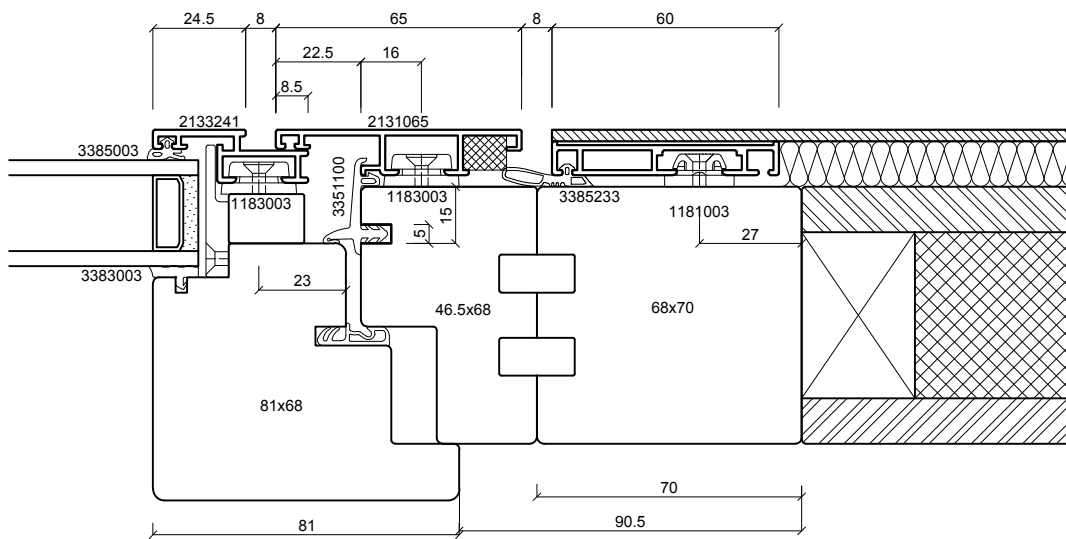
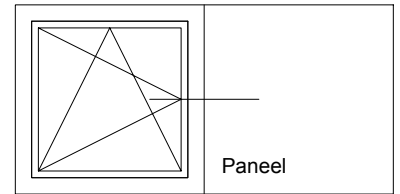

batimet
Holz-Aluminium · Systeme · Fenster · Fassade

Enderstrasse 90 | D-01277 Dresden
Telefon: +49 (0) 351.81186.0
Telefax: +49 (0) 351.81186.11
info@batimet.de | www.batimet.de

System	Datum	Name	Maßstab	
batimet TA35 FB5 flächenbündig Horizontalschnitt Kopplung zu Paneel	Gezeich. 19.07.2019	Pickel	Ansicht	M1:2
	Gepr.		Detail	-
Beschreibung	Norm			
Rahmenprofil 65 mm Flügel 41 mm Festteil Blechapplikation	Zeichnungs-Nr.: 60625-268		Index: A	

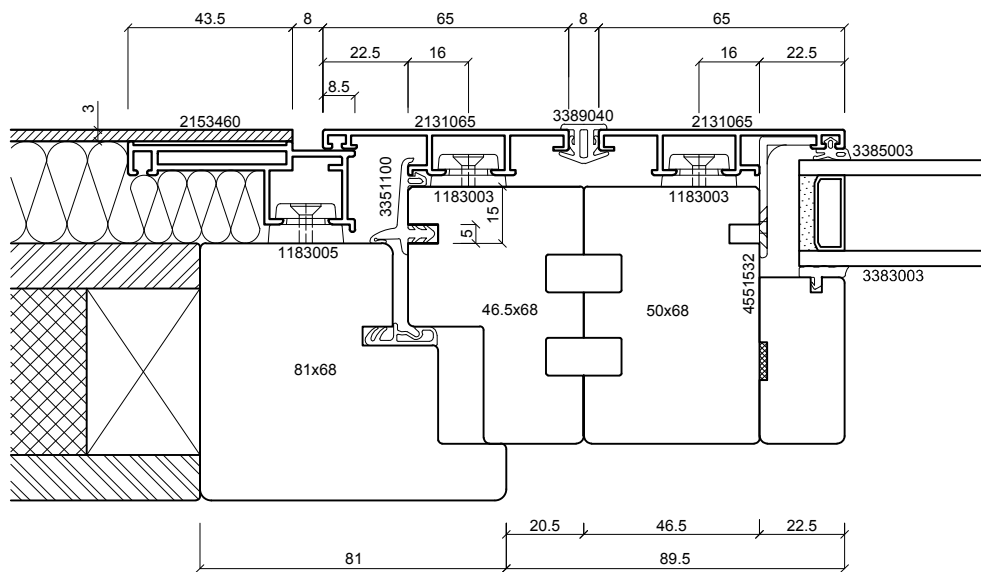
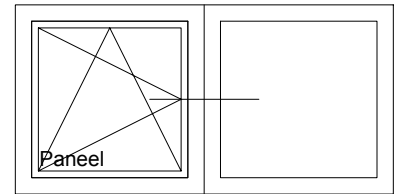

batimet
Holz-Aluminium · Systeme · Fenster · Fassade

Enderstrasse 90 | D-01277 Dresden
Telefon: +49 (0) 351.81186.0
Telefax: +49 (0) 351.81186.11
info@batimet.de | www.batimet.de

System		Datum	Name	Maßstab	
batimet TA35 FB5 flächenbündig Horizontalschnitt Kopplung zu Paneel	Gezeich.	19.07.2019	Pickel	Ansicht	M1:2
	Gepr.			Detail	-
Beschreibung	Norm				
Rahmen 65 mm Flügel Blechapplikation	Zeichnungs-Nr.: 60626-268			Index: A	

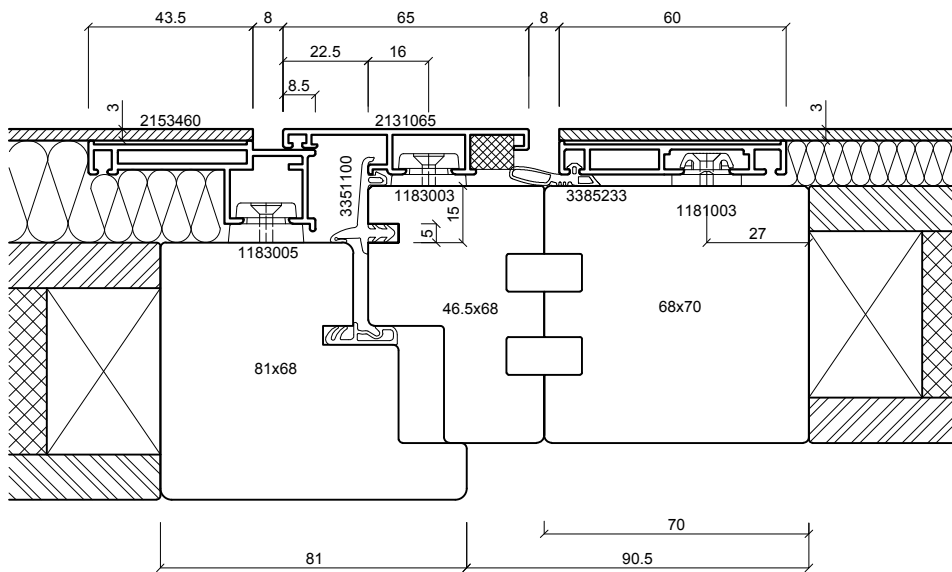
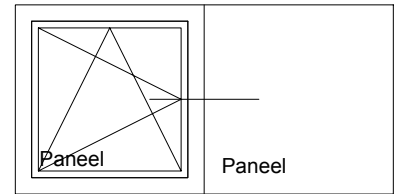

batimet
Holz-Aluminium · Systeme · Fenster · Fassade

Enderstrasse 90 | D-01277 Dresden
Telefon: +49 (0) 351.81186.0
Telefax: +49 (0) 351.81186.11
info@batimet.de | www.batimet.de

System		Datum	Name	Maßstab	
batimet TA35 FB5 flächenbündig Horizontalschnitt Kopplung zu Paneel	Gezeich.	19.07.2019	Pickel	Ansicht	M1:2
Beschreibung	Gepr.			Detail	-
Rahmen 65 mm Flügel Blechapplikation Festteil Blechapplikation	Norm				
	Zeichnungs-Nr.: 60627-268			Index: A	

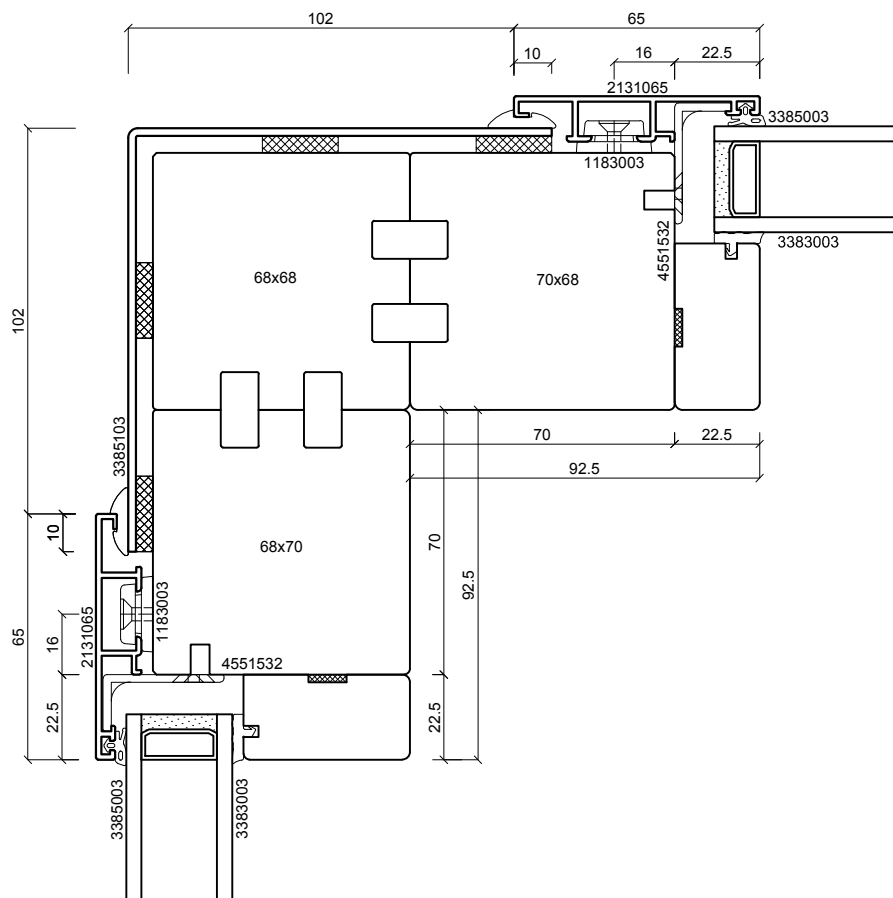
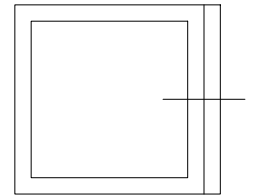

batimet
Holz-Aluminium · Systeme · Fenster · Fassade

Enderstrasse 90 | D-01277 Dresden
Telefon: +49 (0) 351.81186.0
Telefax: +49 (0) 351.81186.11
info@batimet.de | www.batimet.de

System		Datum	Name	Maßstab	
batimet TA35 FB5 flächenbündig Horizontalschnitt Eckausbildung	Gezeich.	19.07.2019	Pickel	Ansicht	M1:2
	Gepr.			Detail	-
Beschreibung	Norm				
Rahmenprofil 65 mm Kopplungsblech + Keildichtung	Zeichnungs-Nr.: 60635-268			Index: A	

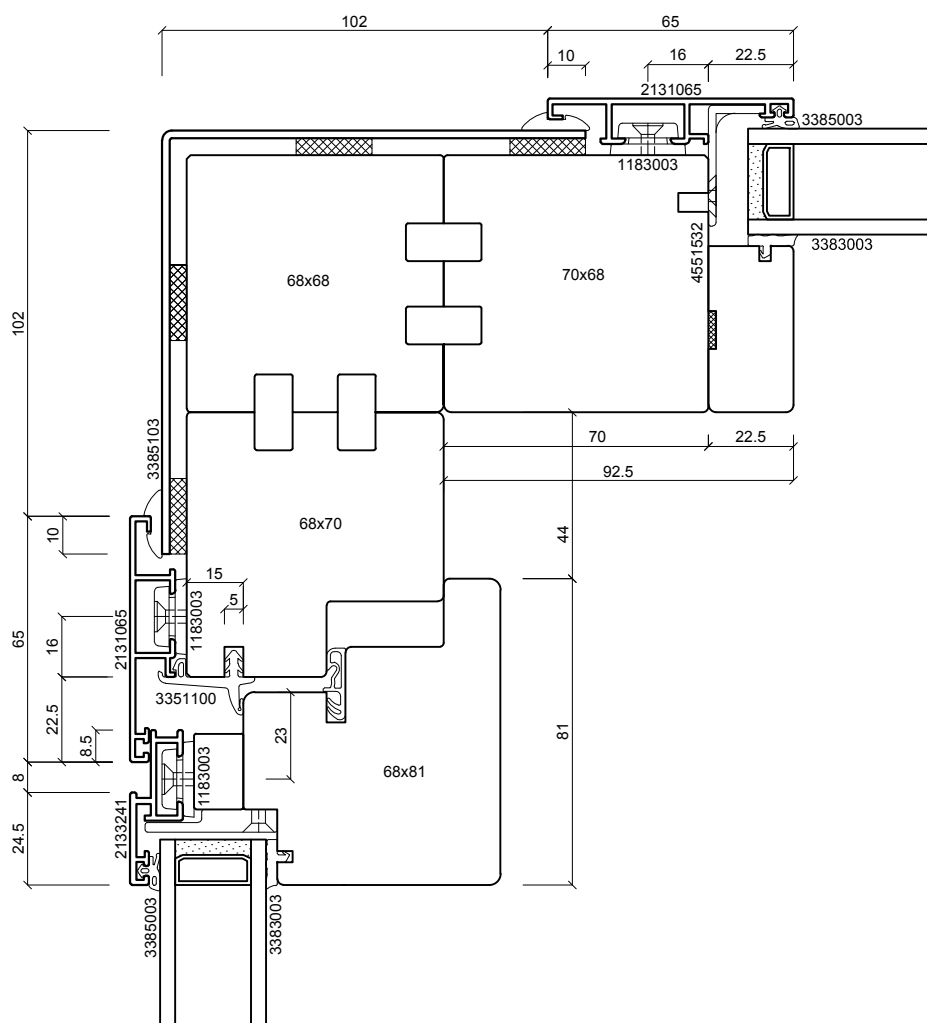
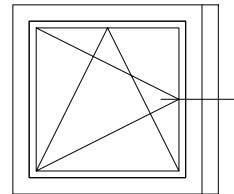

batimet
Holz-Aluminium · Systeme · Fenster · Fassade

Enderstrasse 90 | D-01277 Dresden
Telefon: +49 (0) 351.81186.0
Telefax: +49 (0) 351.81186.11
info@batimet.de | www.batimet.de

System	Datum	Name	Maßstab	
batimet TA35 FB5 flächenbündig Horizontalschnitt Eckausbildung	Gezeich. 19.07.2019	Pickel	Ansicht	M1:2
	Gepr.		Detail	-
Beschreibung	Norm			
Rahmenprofil 65 mm Flügelprofil 41 mm Kopplungsblech + Keildichtung	Zeichnungs-Nr.: 60636-268		Index: A	

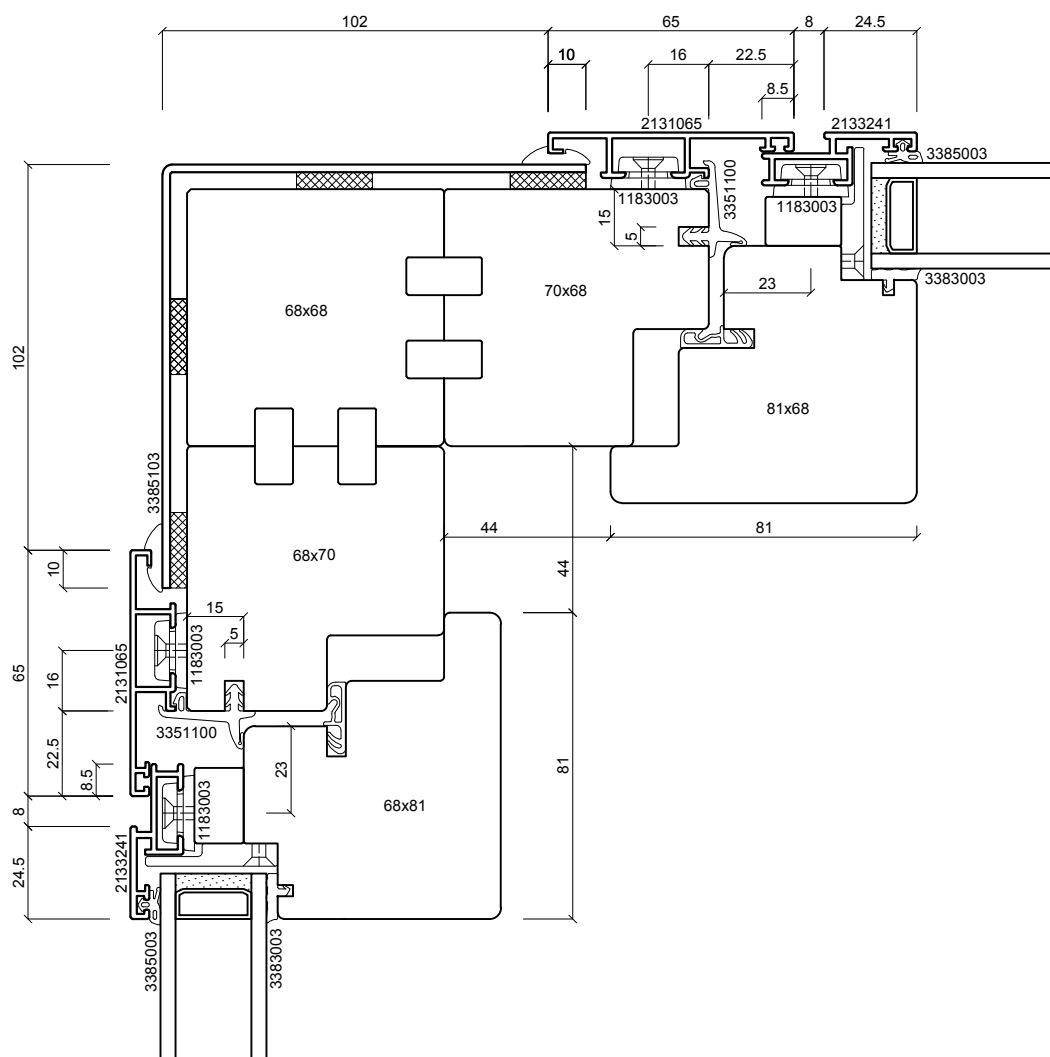
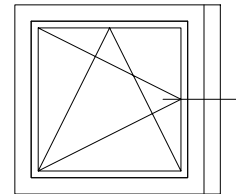

batimet
Holz-Aluminium · Systeme · Fenster · Fassade

Enderstrasse 90 | D-01277 Dresden
Telefon: +49 (0) 351.81186.0
Telefax: +49 (0) 351.81186.11
info@batimet.de | www.batimet.de

System		Datum	Name	Maßstab	
batimet TA35 FB5 flächenbündig Horizontalschnitt Eckausbildung	Gezeich.	19.07.2019	Pickel	Ansicht	M1:2
	Gepr.			Detail	-
Beschreibung	Norm				
Rahmenprofil 65 mm Flügelprofil 41 mm Kopplungsblech + Keildichtung	Zeichnungs-Nr.: 60637-268			Index: A	