

Besonderheiten

- Flügelprofil nur in geschweißter Eckverbindung lieferbar
- Glasleiste aus GFK wird in den Flügel eingehangen

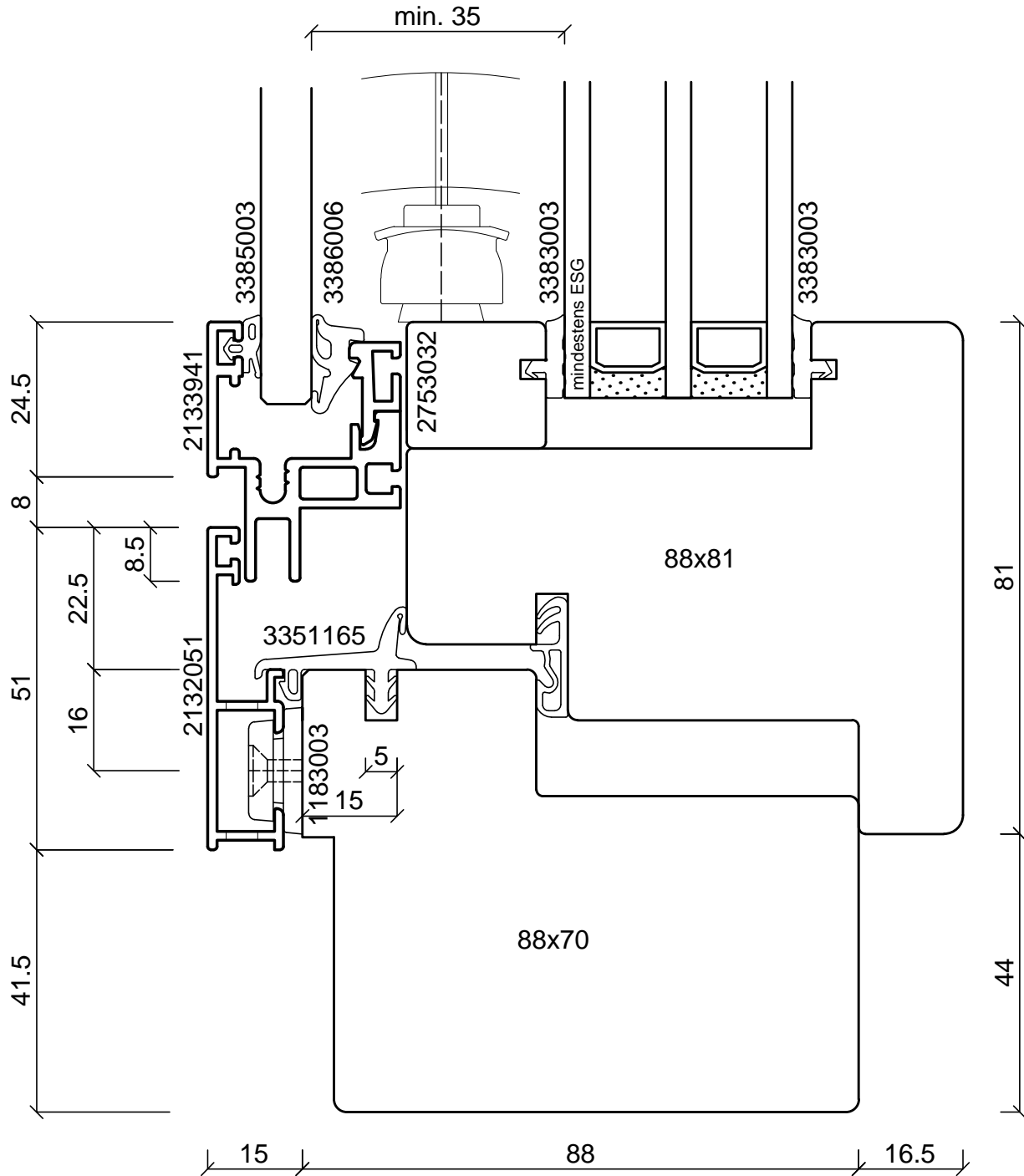
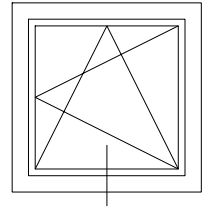

batimet
Holz-Aluminium · Systeme · Fenster · Fassade

Enderstrasse 90 | D-01277 Dresden
Telefon: +49 (0) 351.81186.0
Telefax: +49 (0) 351.81186.11
info@batimet.de | www.batimet.de

System		Datum	Name	Maßstab	
batimet TA35 VB8 Verbundfenster Vertikalschnitt unten	Gezeich.	19.09.2018	Pickel	Ansicht	M1:1
	Gepr.			Detail	-
Beschreibung	Norm				
Rahmen 51 mm mit Entwässerung Flügelprofil 41 mm 16,5 mm		Zeichnungs-Nr.: 75101		Index: A	

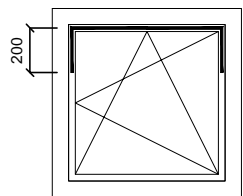
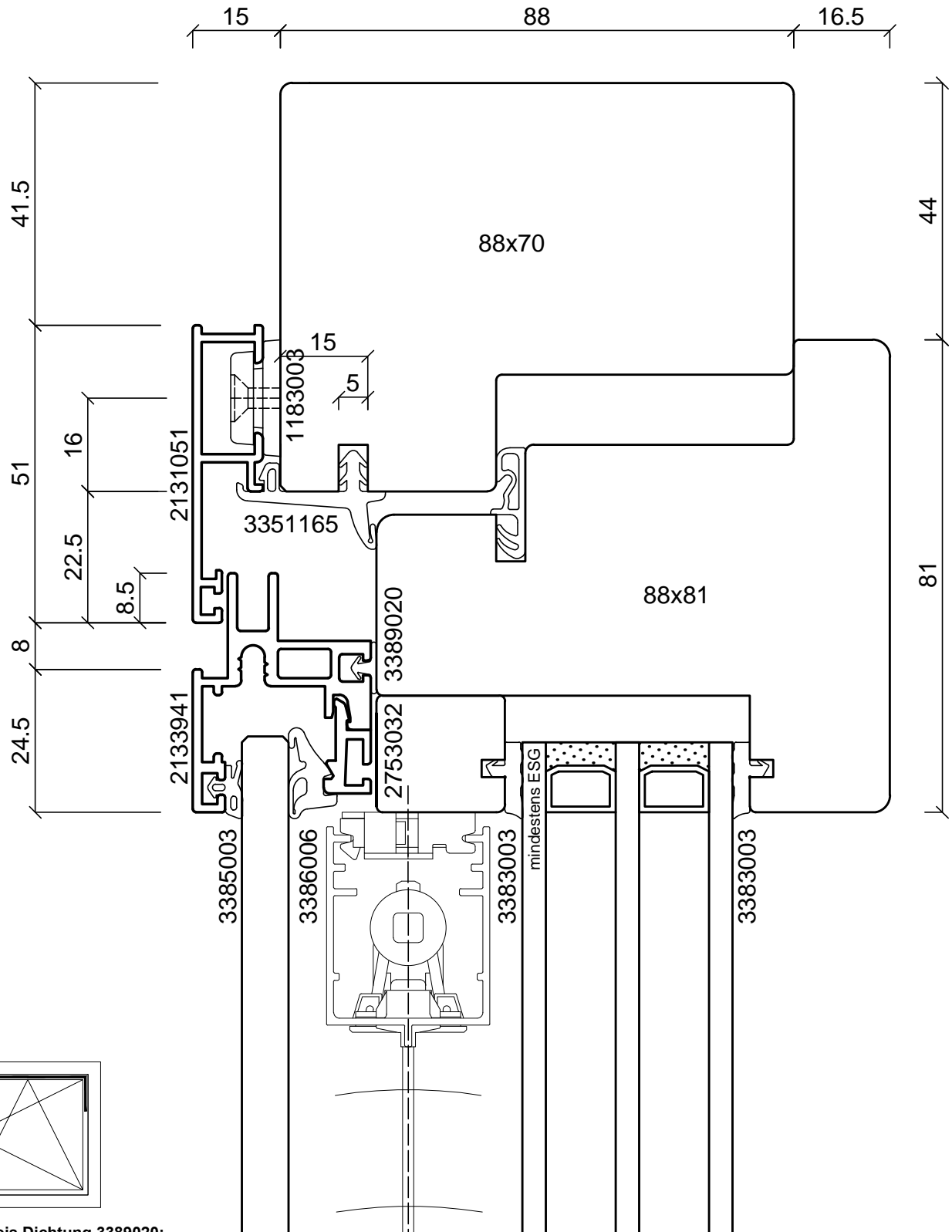
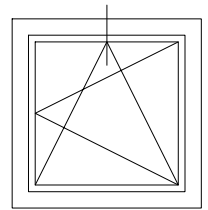

Hinweis Dichtung 3389020:
3389020 in Flügelprofil nur oben quer und 200 mm nach unten gezogen einbringen.

batimet
Holz-Aluminium · Systeme · Fenster · Fassade

Enderstrasse 90 | D-01277 Dresden
Telefon: +49 (0) 351.81186.0
Telefax: +49 (0) 351.81186.11
info@batimet.de | www.batimet.de

System		Datum	Name	Maßstab	
batimet TA35 VB8 Verbundfenster Vertikalschnitt oben	Gezeich.	19.09.2018	Pickel	Ansicht	M1:1
	Gepr.			Detail	-
Beschreibung	Norm				
Rahmen 51 mm Flügelprofil 41 mm 16,5 mm	Zeichnungs-Nr.: 75102			Index: A	

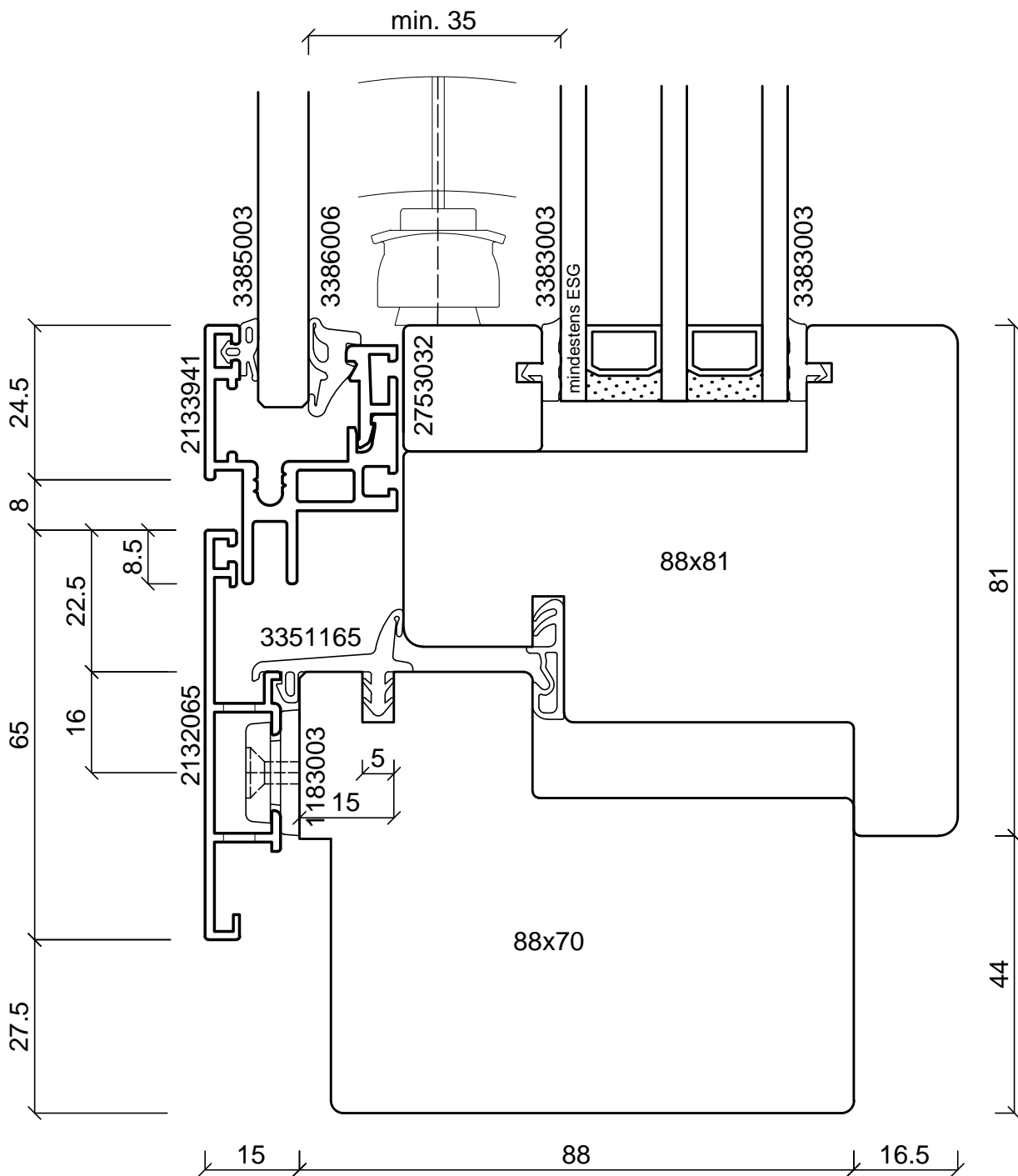
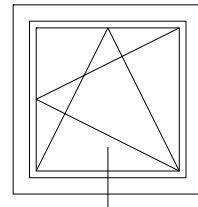

batimet
Holz-Aluminium · Systeme · Fenster · Fassade

Enderstrasse 90 | D-01277 Dresden
Telefon: +49 (0) 351.81186.0
Telefax: +49 (0) 351.81186.11
info@batimet.de | www.batimet.de

System		Datum	Name	Maßstab	
batimet TA35 VB8 Verbundfenster Vertikalschnitt unten	Gezeich.	19.09.2018	Pickel	Ansicht	M1:1
	Gepr.			Detail	-
Beschreibung	Norm				
Rahmen 65 mm mit Entwässerung Flügelprofil 41 mm 16,5 mm	Zeichnungs-Nr.: 75103			Index: A	

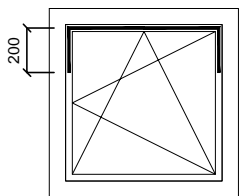
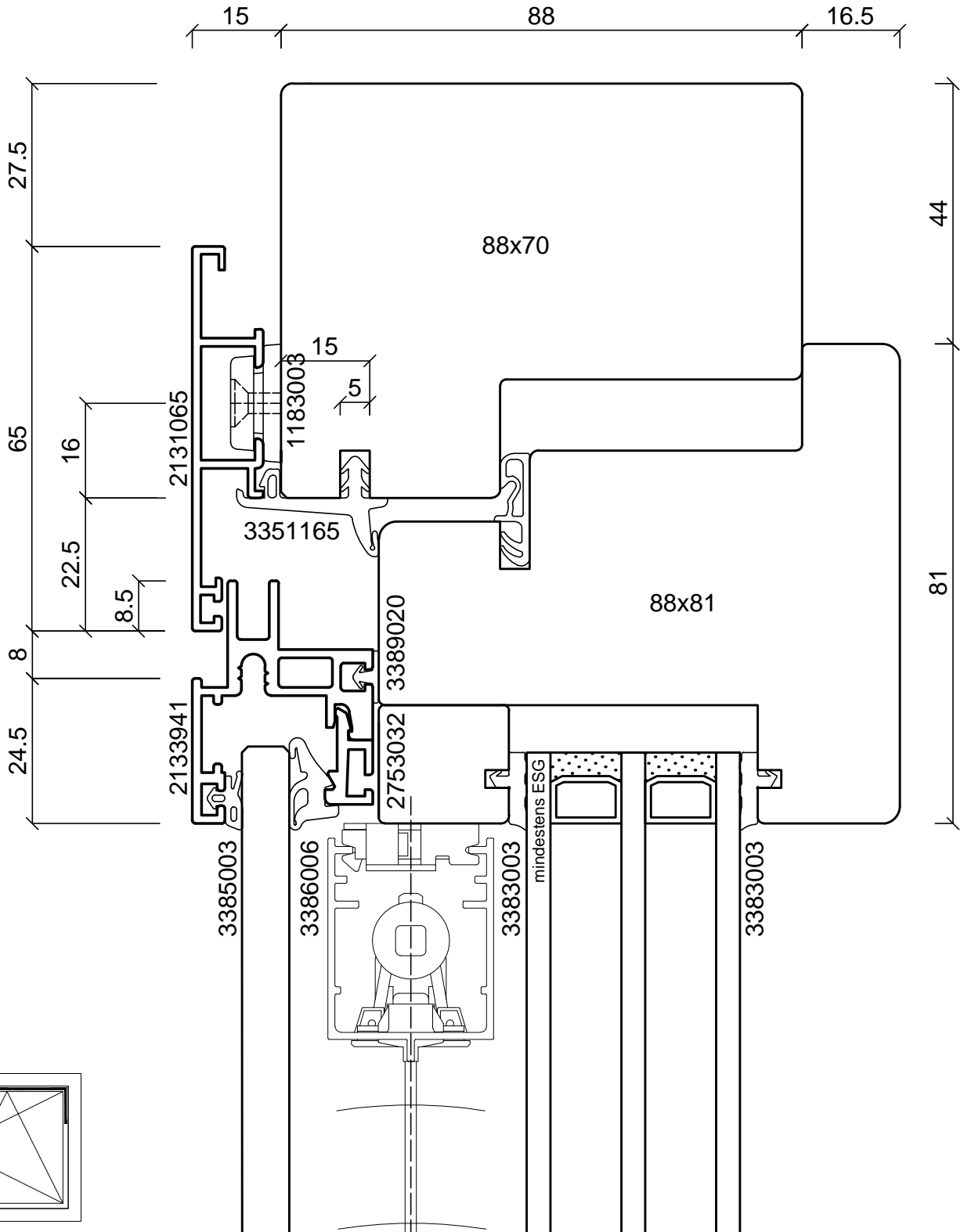
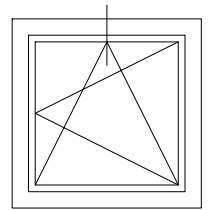

Hinweis Dichtung 3389020:

3389020 in Flügelprofil nur oben quer und 200 mm nach unten gezogen einbringen.

batimet
Holz-Aluminium · Systeme · Fenster · Fassade

Enderstrasse 90 | D-01277 Dresden
Telefon: +49 (0) 351.81186.0
Telefax: +49 (0) 351.81186.11
info@batimet.de | www.batimet.de

System		Datum	Name	Maßstab	
batimet TA35 VB8 Verbundfenster Vertikalschnitt oben	Gezeich.	19.09.2018	Pickel	Ansicht	M1:1
	Gepr.			Detail	-
Beschreibung	Norm				
Rahmen 65 mm Flügelprofil 41 mm 16,5 mm		Zeichnungs-Nr.: 75104		Index: A	

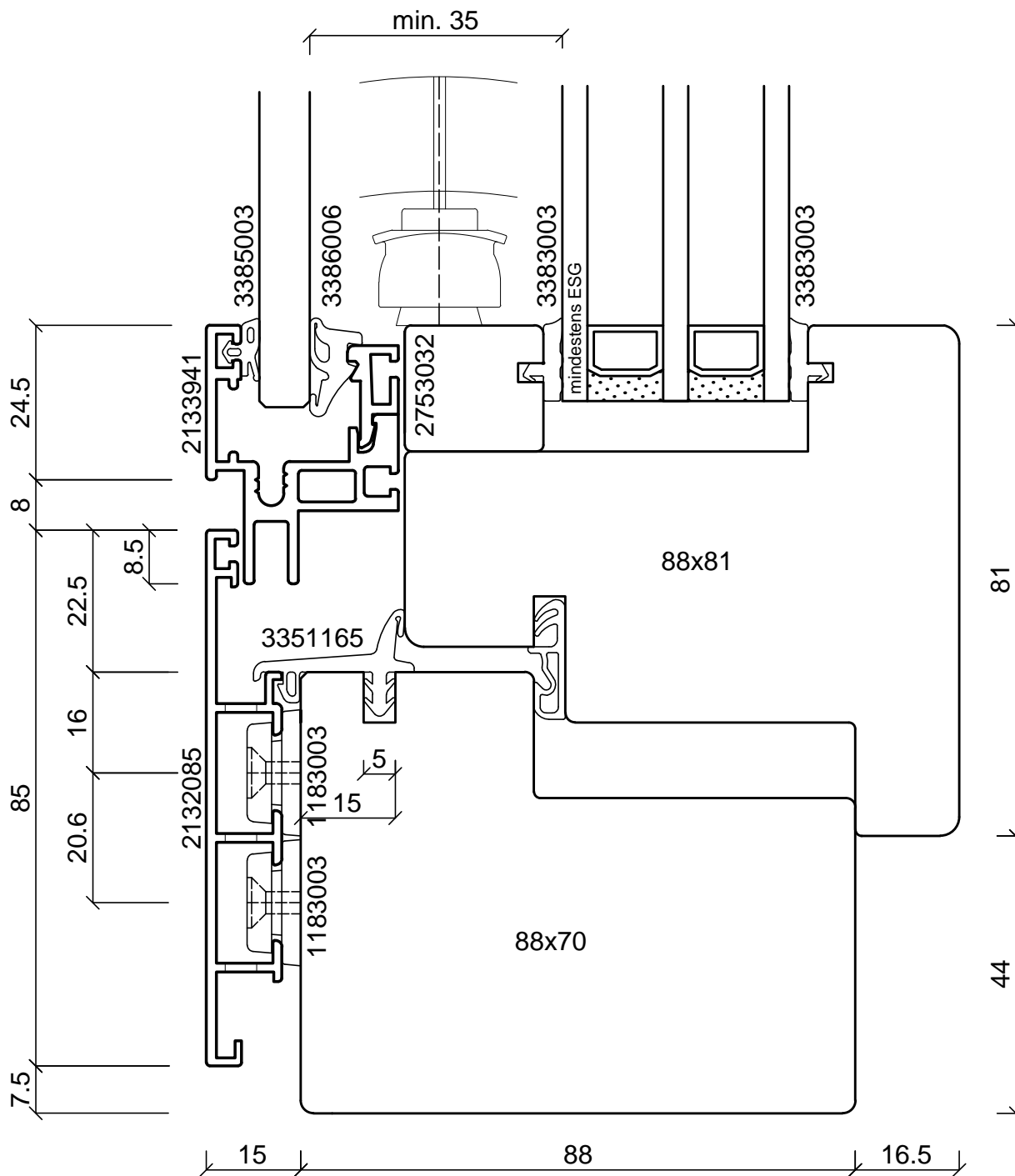
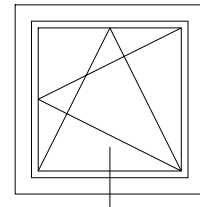

batimet
Holz-Aluminium · Systeme · Fenster · Fassade

Enderstrasse 90 | D-01277 Dresden
Telefon: +49 (0) 351.81186.0
Telefax: +49 (0) 351.81186.11
info@batimet.de | www.batimet.de

System	Datum	Name	Maßstab	
batimet TA35 VB8 Verbundfenster Vertikalschnitt unten	Gezeich.	19.09.2018	Pickel	Ansicht M1:1
	Gepr.			Detail -
Beschreibung	Norm			
Rahmen 85 mm mit Entwässerung Flügelprofil 41 mm 16,5 mm	Zeichnungs-Nr.: 75105			Index: A

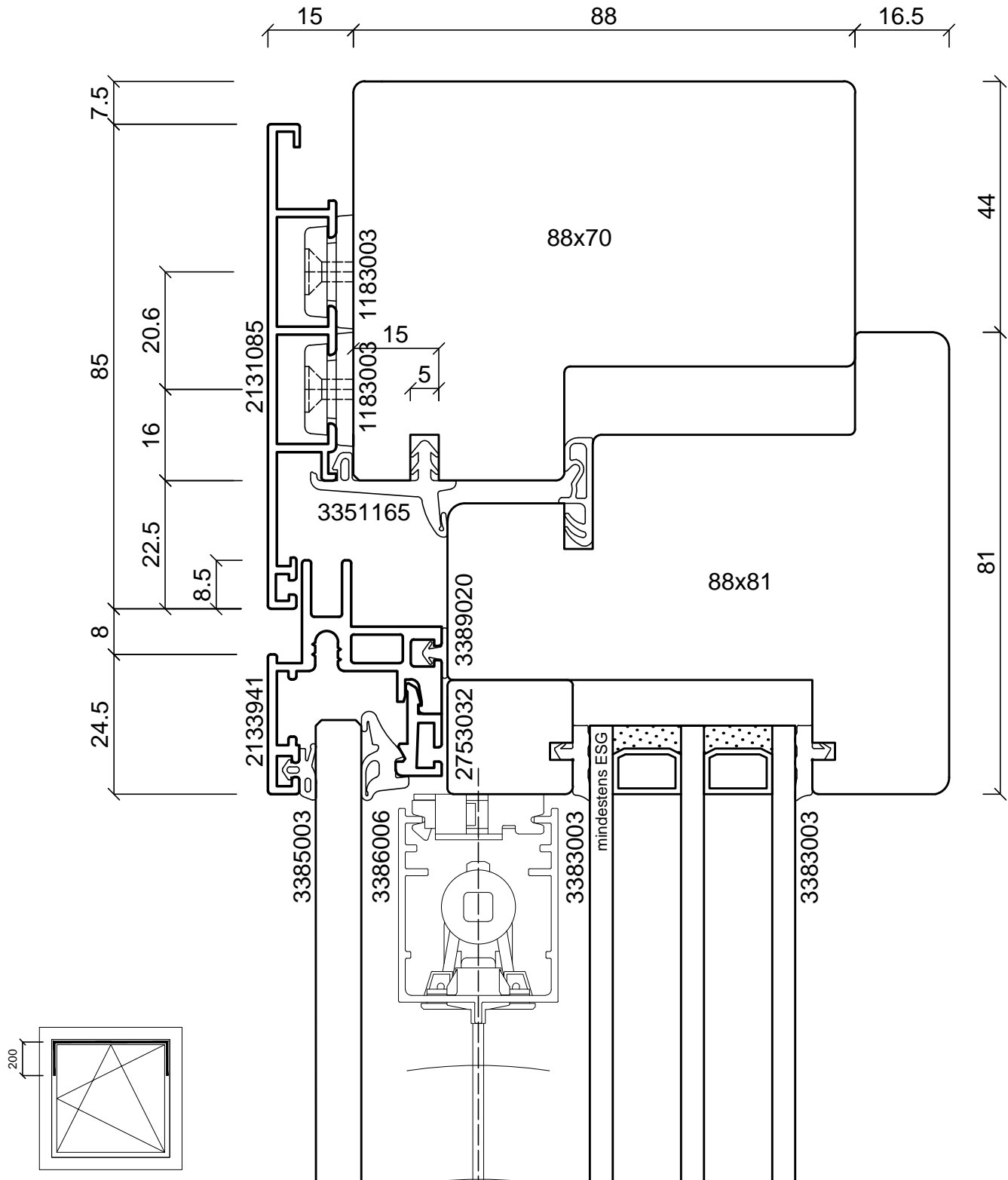
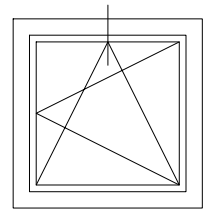

Hinweis Dichtung 3389020:
3389020 in Flügelprofil nur oben quer und 200 mm nach unten gezogen einbringen.

batimet
Holz-Aluminium · Systeme · Fenster · Fassade

Enderstrasse 90 | D-01277 Dresden
Telefon: +49 (0) 351.81186.0
Telefax: +49 (0) 351.81186.11
info@batimet.de | www.batimet.de

System	Datum	Name	Maßstab	
batimet TA35 VB8 Verbundfenster Vertikalschnitt oben	Gezeich.	19.09.2018	Pickel	Ansicht
	Gepr.			M1:1
Beschreibung	Norm		Detail	-
Rahmen 85 mm Flügelprofil 41 mm 16,5 mm	Zeichnungs-Nr.: 75106			Index: A

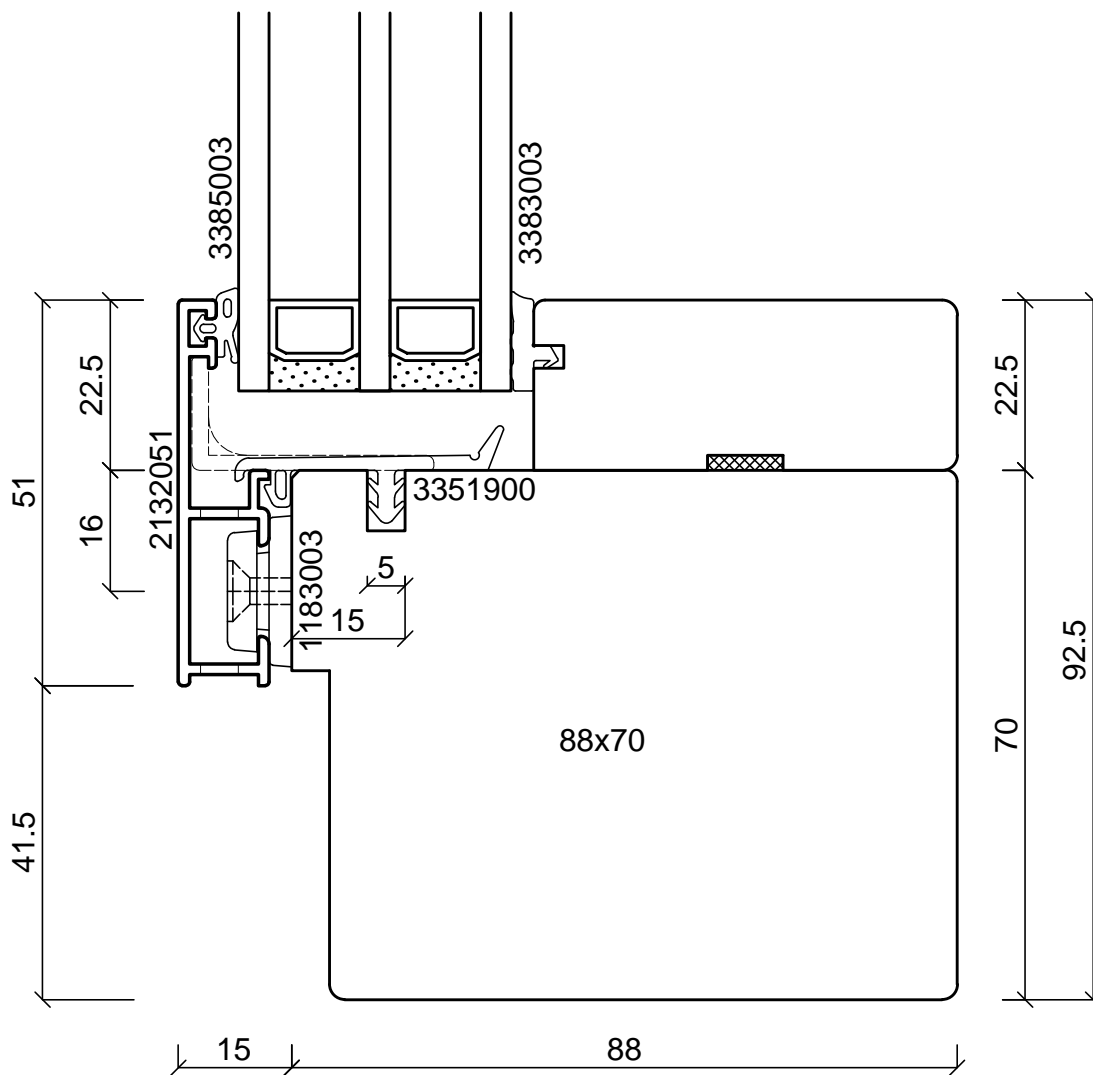
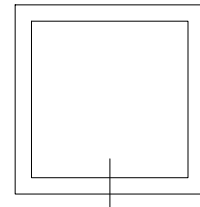

batimet
Holz-Aluminium · Systeme · Fenster · Fassade

Enderstrasse 90 | D-01277 Dresden
Telefon: +49 (0) 351.81186.0
Telefax: +49 (0) 351.81186.11
info@batimet.de | www.batimet.de

System		Datum	Name	Maßstab	
batimet TA35 VB8 Verbundfenster Vertikalschnitt unten, Festverglasung	Gezeich.	19.09.2018	Pickel	Ansicht	M1:1
	Gepr.			Detail	-
Beschreibung	Norm				
Rahmen 51 mm mit Entwässerung Festverglasungsdichtung	Zeichnungs-Nr.: 75001			Index: A	

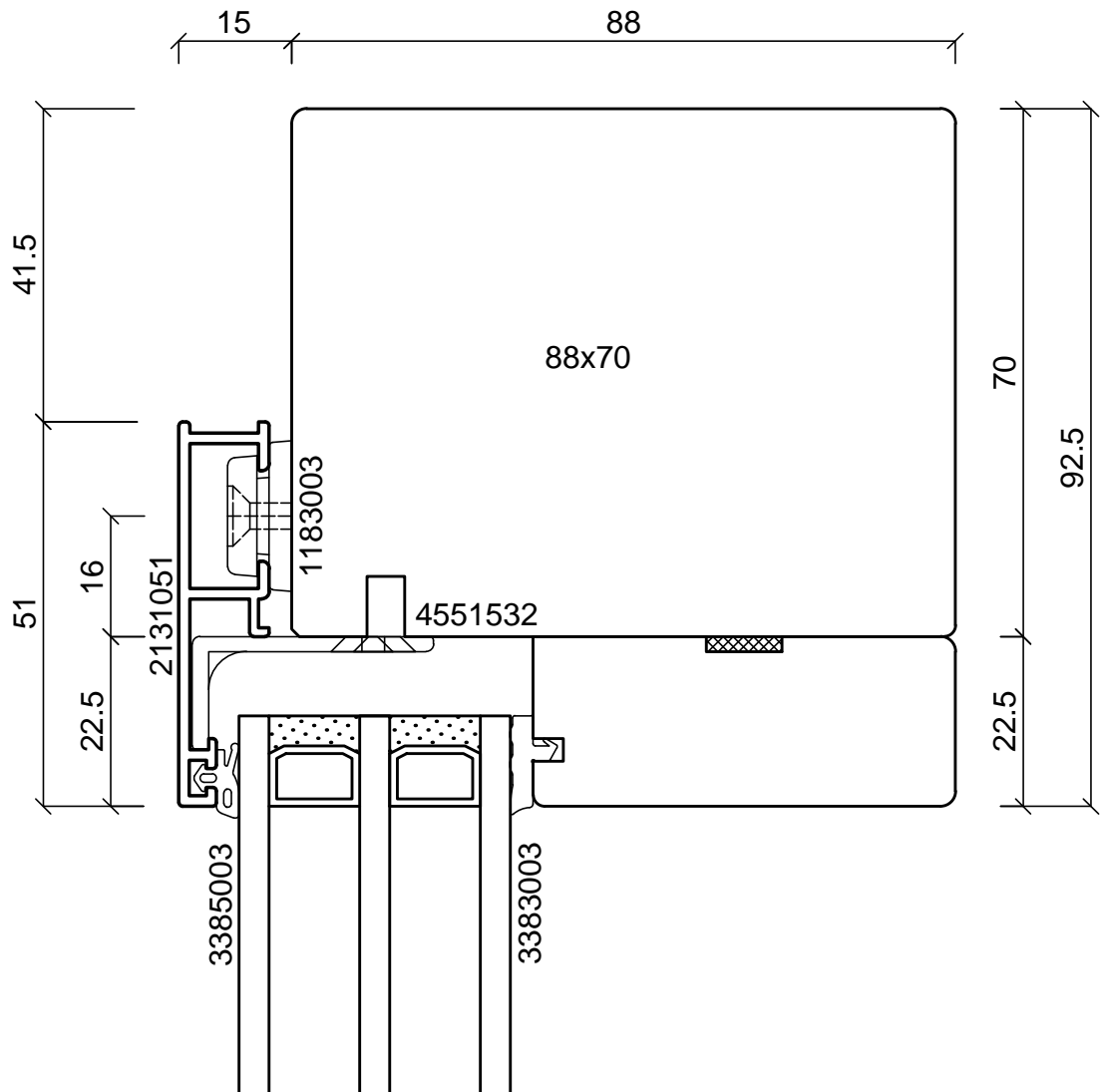
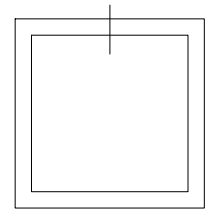

batimet
Holz-Aluminium · Systeme · Fenster · Fassade

Enderstrasse 90 | D-01277 Dresden
Telefon: +49 (0) 351.81186.0
Telefax: +49 (0) 351.81186.11
info@batimet.de | www.batimet.de

System		Datum	Name	Maßstab	
batimet TA35 VB8 Verbundfenster Vertikalschnitt oben, Festverglasung	Gezeich.	19.09.2018	Pickel	Ansicht	M1:1
	Gepr.			Detail	-
Beschreibung	Norm				
Rahmen 51 mm	Zeichnungs-Nr.: 75002			Index: A	

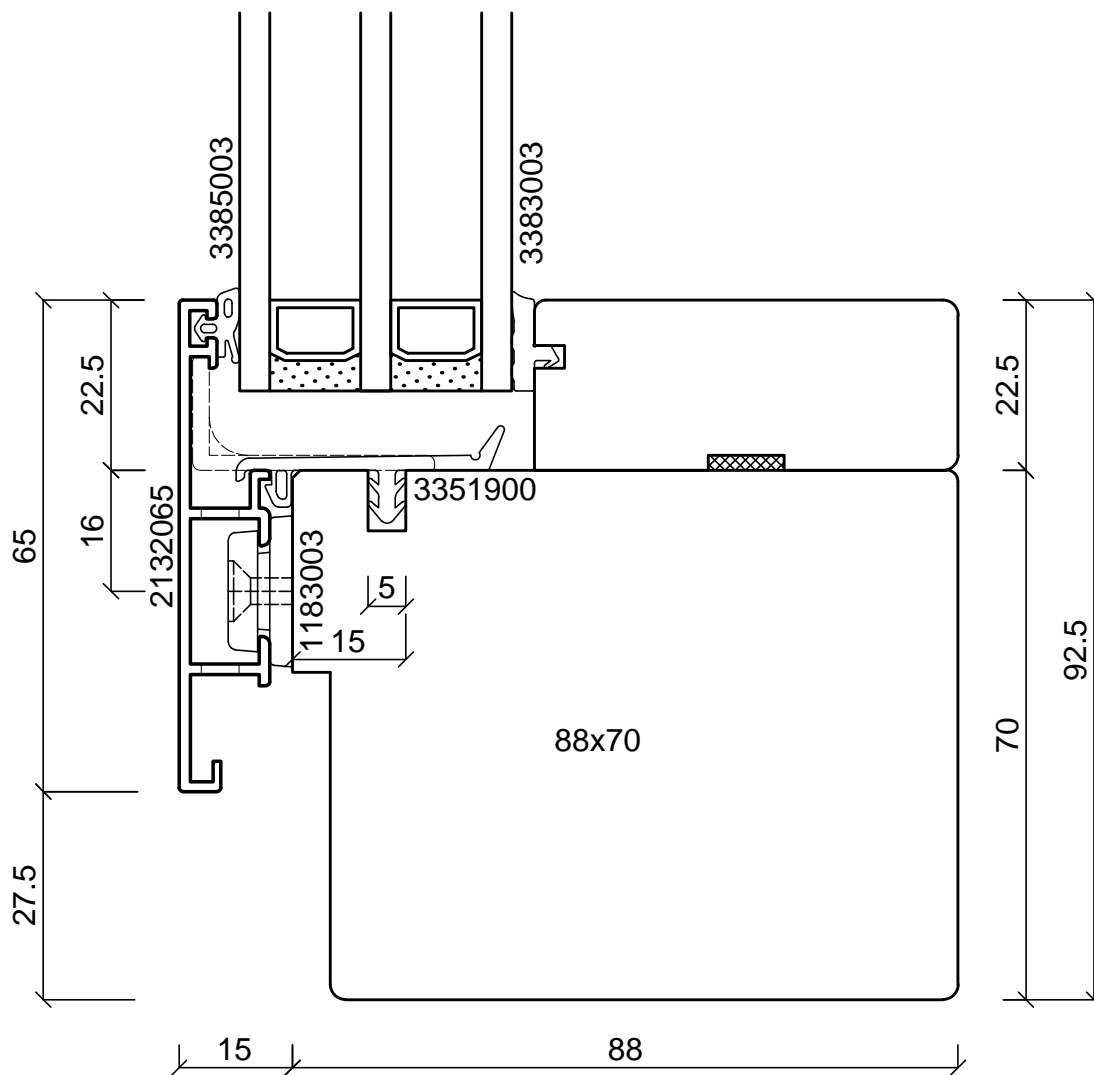
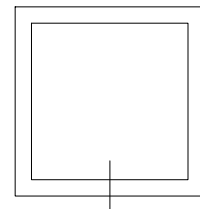

batimet
Holz-Aluminium · Systeme · Fenster · Fassade

Enderstrasse 90 | D-01277 Dresden
Telefon: +49 (0) 351.81186.0
Telefax: +49 (0) 351.81186.11
info@batimet.de | www.batimet.de

System		Datum	Name	Maßstab	
batimet TA35 VB8 Verbundfenster Vertikalschnitt unten, Festverglasung	Gezeich.	19.09.2018	Pickel	Ansicht	M1:1
	Gepr.			Detail	-
Beschreibung	Norm				
Rahmen 65 mm mit Entwässerung Festverglasungsdichtung	Zeichnungs-Nr.: 75003			Index: A	

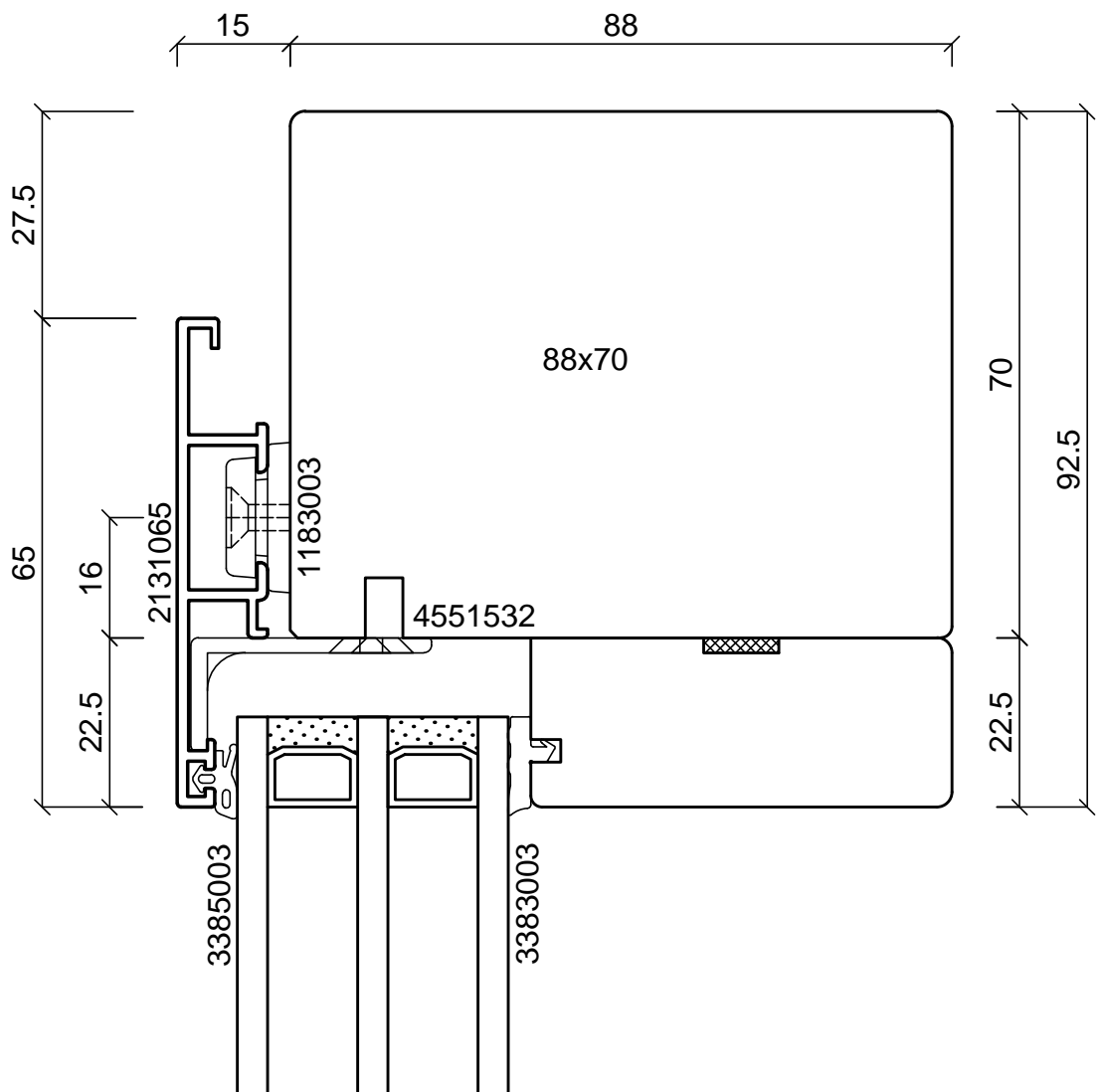

batimet
 Holz-Aluminium · Systeme · Fenster · Fassade

Enderstrasse 90 | D-01277 Dresden
 Telefon: +49 (0) 351.81186.0
 Telefax: +49 (0) 351.81186.11
 info@batimet.de | www.batimet.de

System		Datum	Name	Maßstab	
batimet TA35 VB8 Verbundfenster Vertikalschnitt oben, Festverglasung	Gezeich.	19.09.2018	Pickel	Ansicht	M1:1
	Gepr.			Detail	-
Beschreibung	Norm				
Rahmen 65 mm	Zeichnungs-Nr.: 75004			Index: A	

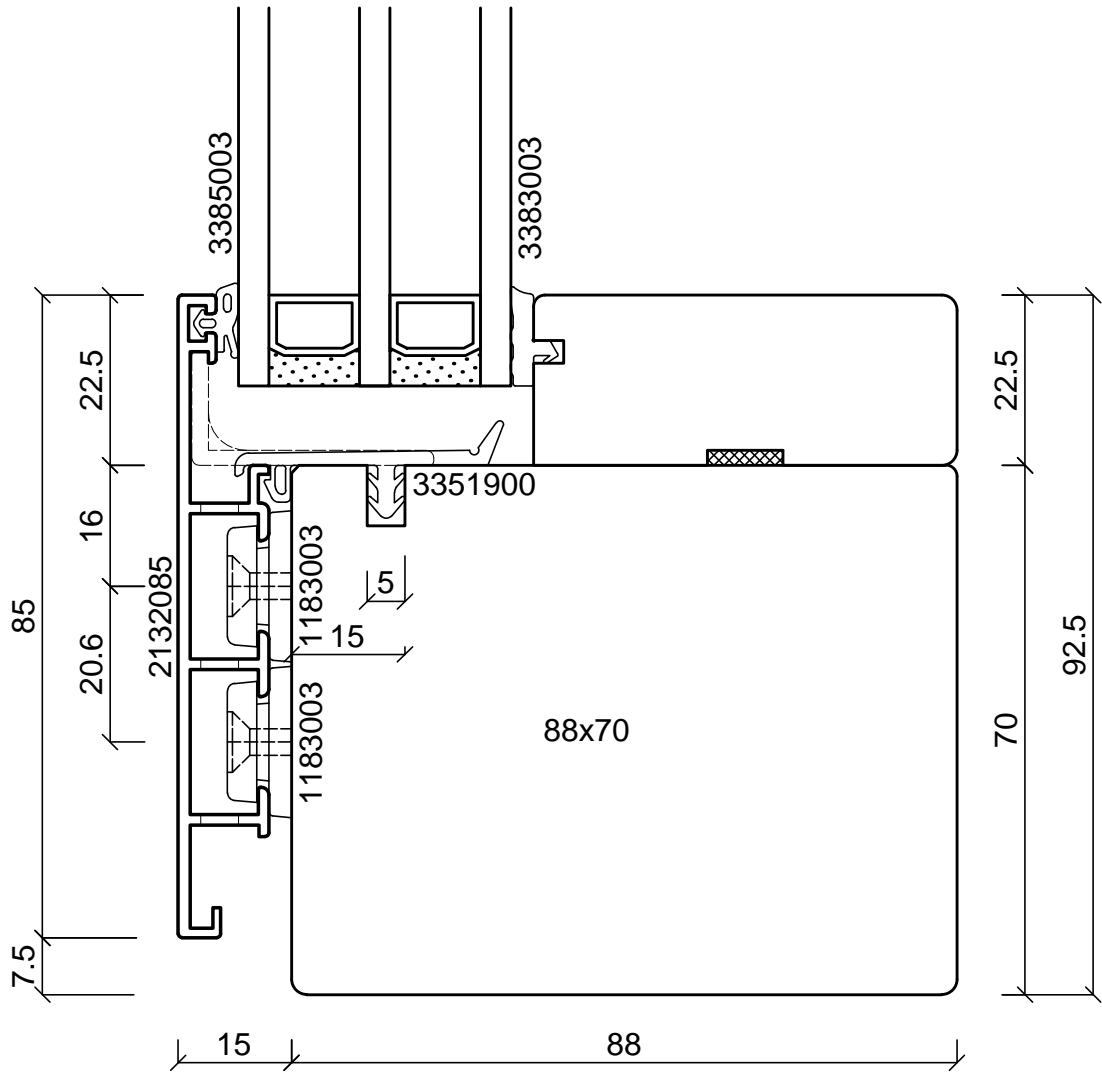
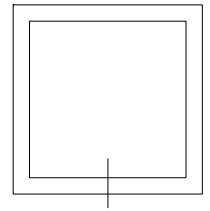

batimet
Holz-Aluminium · Systeme · Fenster · Fassade

Enderstrasse 90 | D-01277 Dresden
Telefon: +49 (0) 351.81186.0
Telefax: +49 (0) 351.81186.11
info@batimet.de | www.batimet.de

System		Datum	Name	Maßstab	
batimet TA35 VB8 Verbundfenster Vertikalschnitt unten, Festverglasung	Gezeich.	19.09.2018	Pickel	Ansicht	M1:1
	Gepr.			Detail	-
Beschreibung	Norm				
Rahmen 85 mm mit Entwässerung Festverglasungsdichtung	Zeichnungs-Nr.: 75005			Index: A	

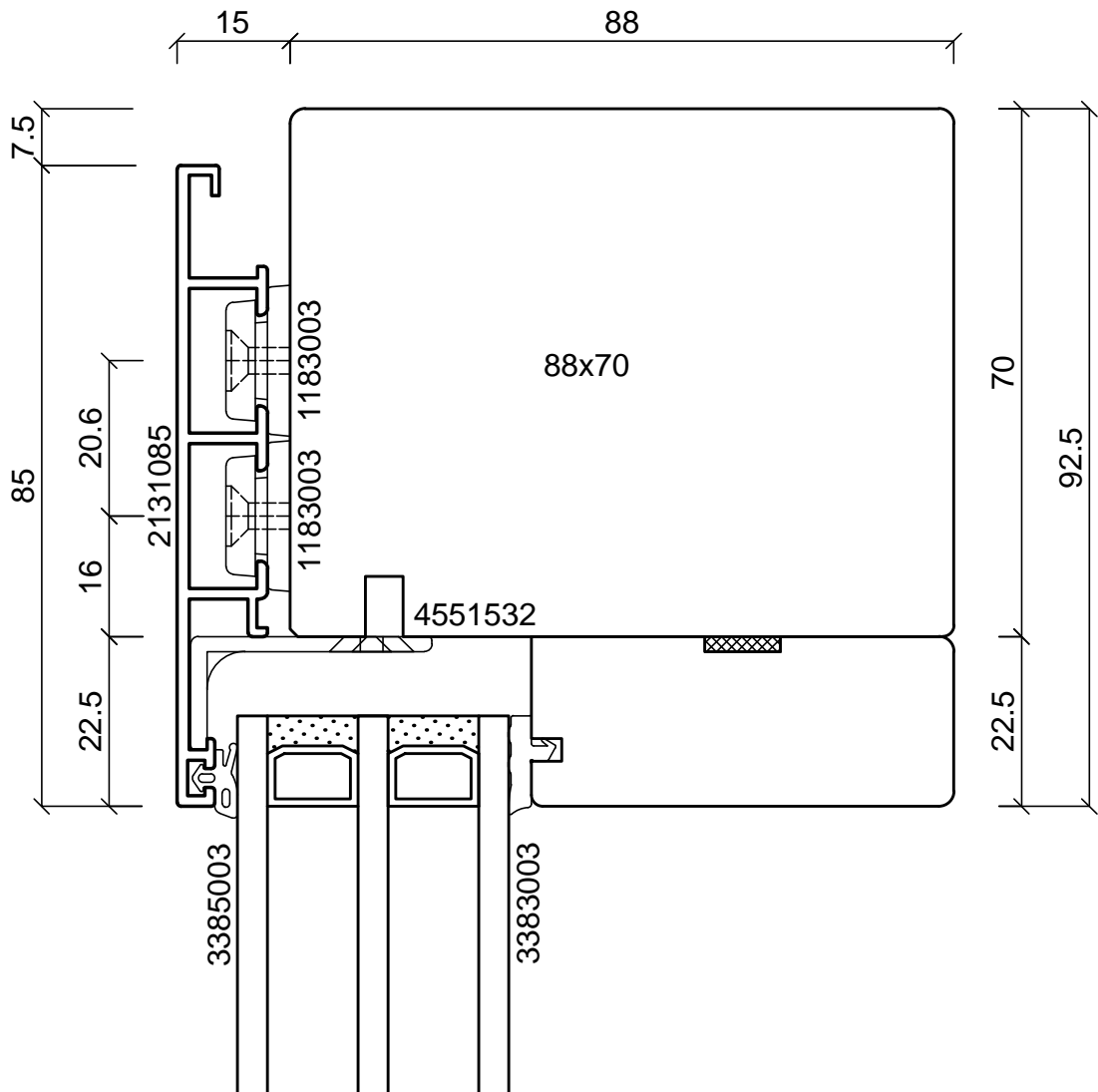
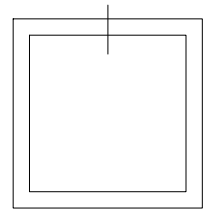

batimet
Holz-Aluminium · Systeme · Fenster · Fassade

Enderstrasse 90 | D-01277 Dresden
Telefon: +49 (0) 351.81186.0
Telefax: +49 (0) 351.81186.11
info@batimet.de | www.batimet.de

System		Datum	Name	Maßstab	
batimet TA35 VB8 Verbundfenster Vertikalschnitt oben, Festverglasung	Gezeich.	19.09.2018	Pickel	Ansicht	M1:1
	Gepr.			Detail	-
Beschreibung	Norm				
Rahmen 85 mm		Zeichnungs-Nr.: 75006		Index: A	

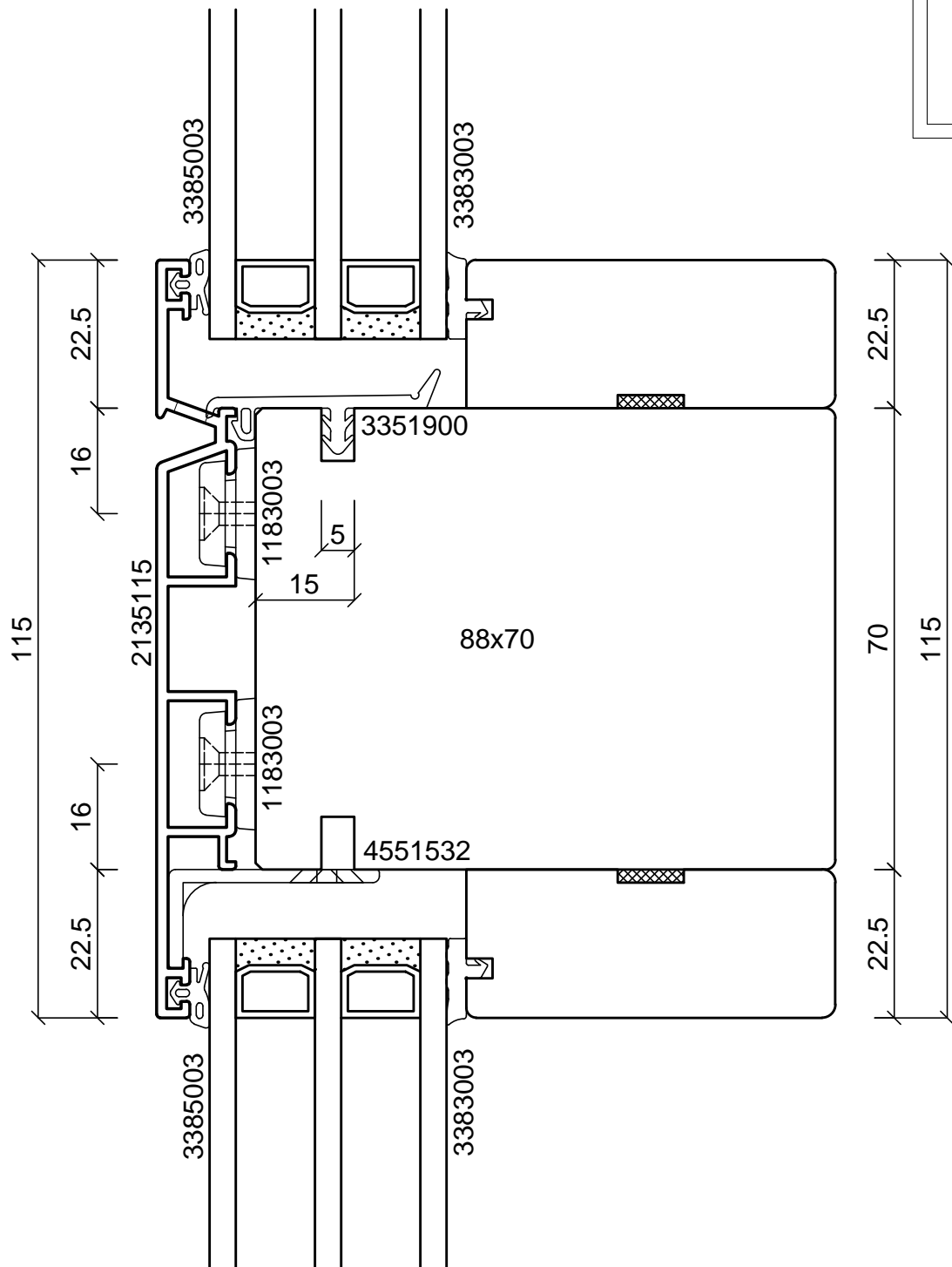

batimet
Holz-Aluminium · Systeme · Fenster · Fassade

Enderstrasse 90 | D-01277 Dresden
Telefon: +49 (0) 351.81186.0
Telefax: +49 (0) 351.81186.11
info@batimet.de | www.batimet.de

System		Datum	Name	Maßstab	
batimet TA35 VB8 Verbundfenster Vertikalschnitt Kämpfer	Gezeich.	19.09.2018	Pickel	Ansicht	M1:1
Beschreibung	Gepr.			Detail	-
Kämpferprofil 115 mm Festverglasungsdichtung	Norm				
	Zeichnungs-Nr.: 75201			Index: A	

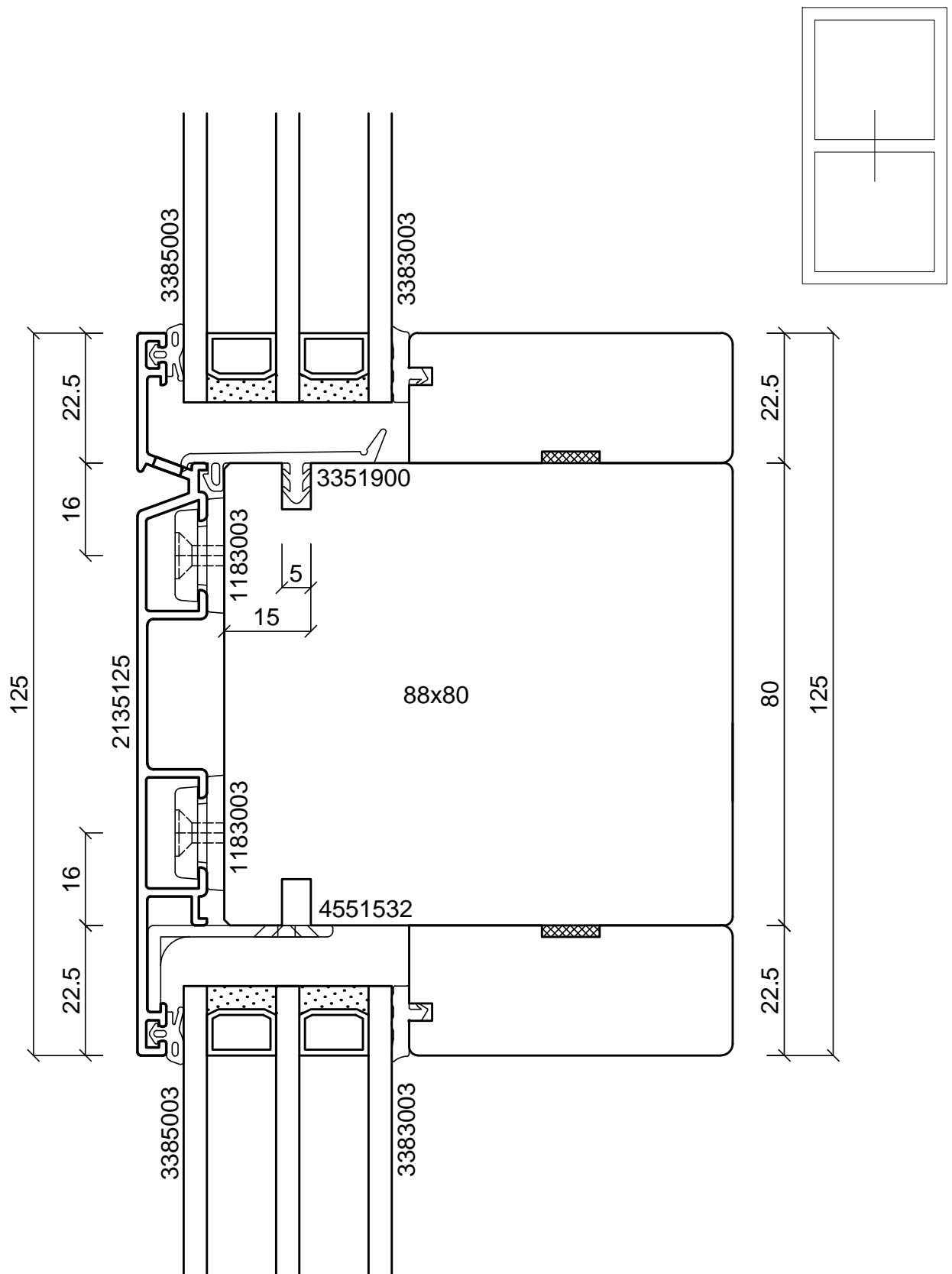

batimet
Holz-Aluminium · Systeme · Fenster · Fassade

Enderstrasse 90 | D-01277 Dresden
Telefon: +49 (0) 351.81186.0
Telefax: +49 (0) 351.81186.11
info@batimet.de | www.batimet.de

System		Datum	Name		Maßstab	
batimet TA35 VB8 Verbundfenster Vertikalschnitt Kämpfer	Gezeich.	19.09.2018	Pickel	Ansicht	M1:1	
Beschreibung	Gepr.			Detail	-	
Kämpferprofil 125 mm Festverglasungsdichtung	Norm					
	Zeichnungs-Nr.: 75202			Index: A		

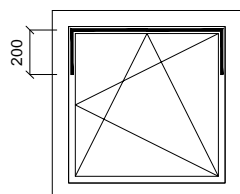
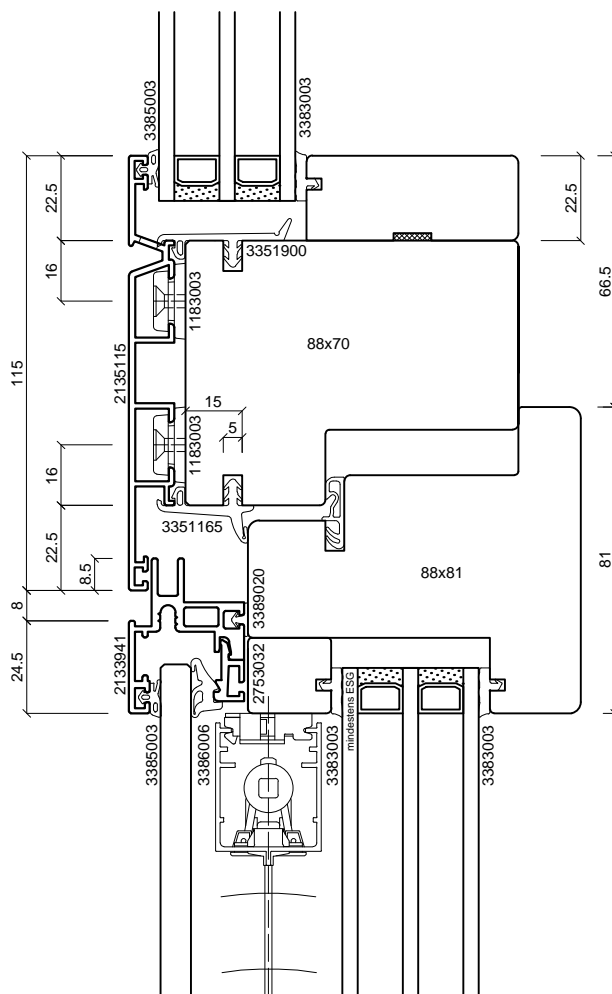
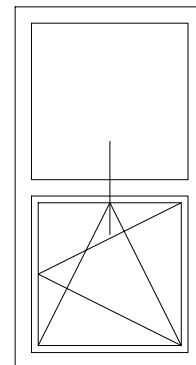

Hinweis Dichtung 3389020:

3389020 in Flügelprofil nur oben quer und 200 mm nach unten gezogen einbringen.

batimet
Holz-Aluminium · Systeme · Fenster · Fassade

Enderstrasse 90 | D-01277 Dresden
Telefon: +49 (0) 351.81186.0
Telefax: +49 (0) 351.81186.11
info@batimet.de | www.batimet.de

System		Datum	Name	Maßstab	
batimet TA35 VB8 Verbundfenster Vertikalschnitt Kämpfer	Gezeich.	19.09.2018	Pickel	Ansicht	M1:2
	Gepr.			Detail	-
Beschreibung	Norm				
Kämpferprofil 115 mm Flügelprofil 41 mm 16,5 mm		Zeichnungs-Nr.: 75203		Index: A	

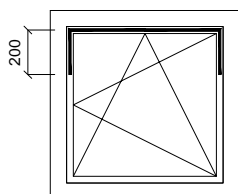
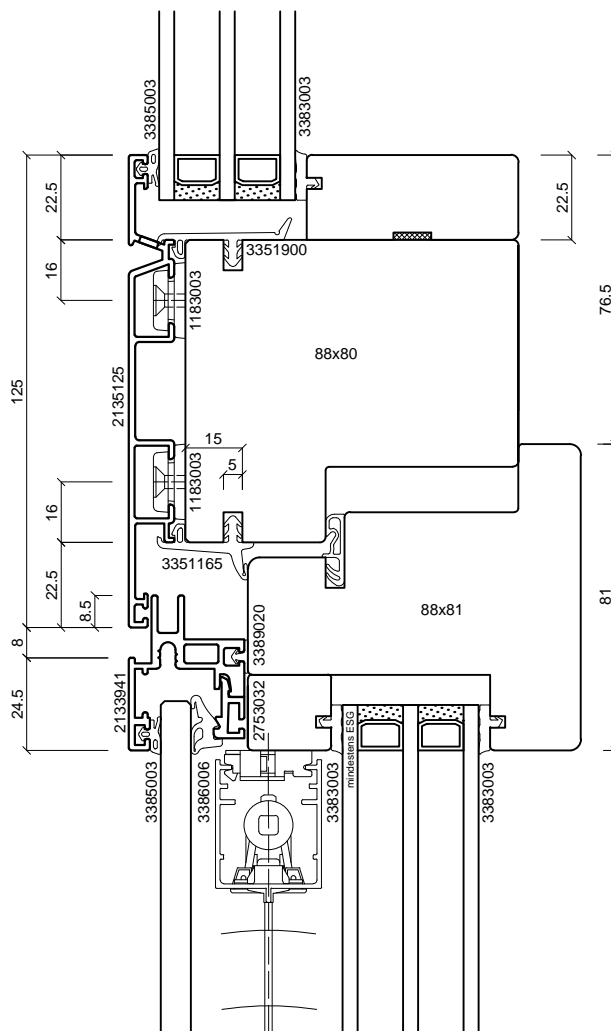
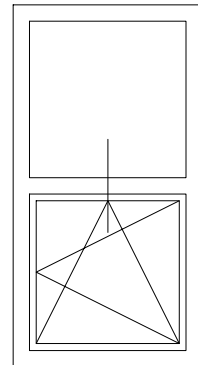

Hinweis Dichtung 3389020:

3389020 in Flügelprofil nur oben quer und 200 mm nach unten gezogen einbringen.

batimet
Holz-Aluminium · Systeme · Fenster · Fassade

Enderstrasse 90 | D-01277 Dresden
Telefon: +49 (0) 351.81186.0
Telefax: +49 (0) 351.81186.11
info@batimet.de | www.batimet.de

System	Datum	Name	Maßstab	
batimet TA35 VB8 Verbundfenster Vertikalschnitt Kämpfer	Gezeich. 19.09.2018	Pickel	Ansicht	M1:2
	Gepr.		Detail	-
Beschreibung	Norm			
Kämpferprofil 125 mm Flügelprofil 41 mm 16,5 mm	Zeichnungs-Nr.: 75204		Index: A	

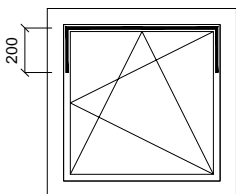
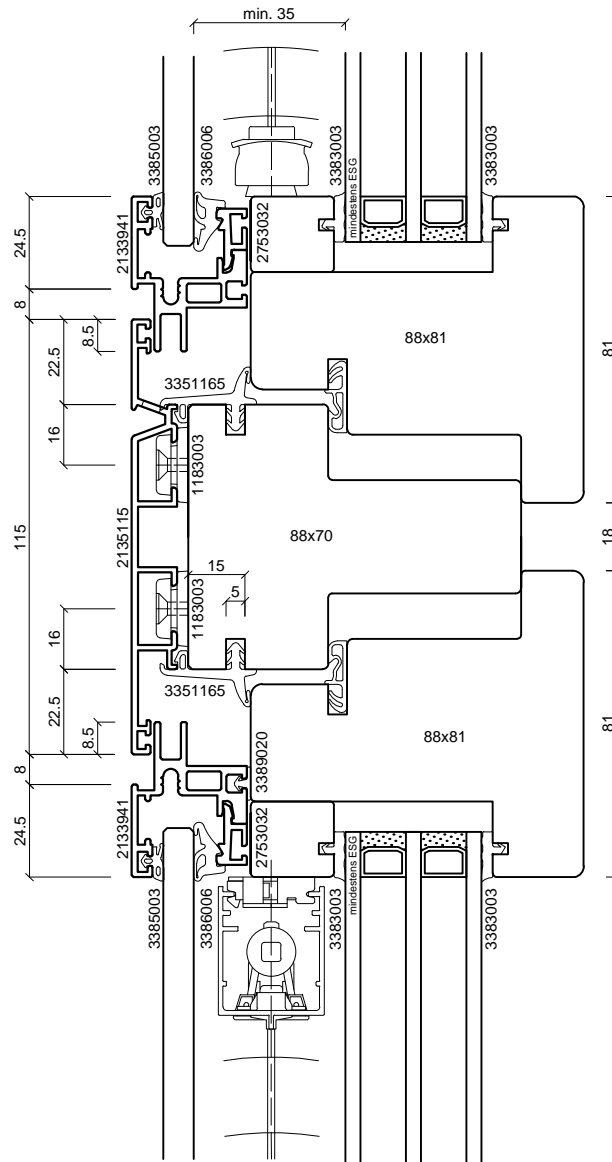
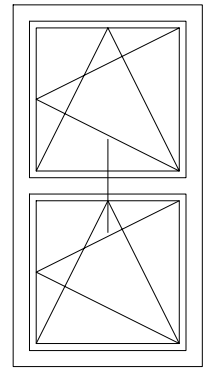

Hinweis Dichtung 3389020:

3389020 in Flügelprofil nur oben quer und 200 mm nach unten gezogen einbringen.

batimet
Holz-Aluminium · Systeme · Fenster · Fassade

Enderstrasse 90 | D-01277 Dresden
Telefon: +49 (0) 351.81186.0
Telefax: +49 (0) 351.81186.11
info@batimet.de | www.batimet.de

System		Datum	Name	Maßstab	
batimet TA35 VB8 Verbundfenster Vertikalschnitt Kämpfer	Gezeich.	19.09.2018	Pickel	Ansicht	M1:2
	Gepr.			Detail	-
Beschreibung	Norm				
Kämpferprofil 115 mm Flügelprofil 41 mm 16,5 mm		Zeichnungs-Nr.: 75205		Index: A	

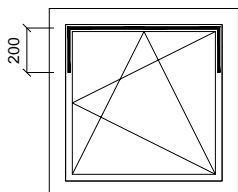
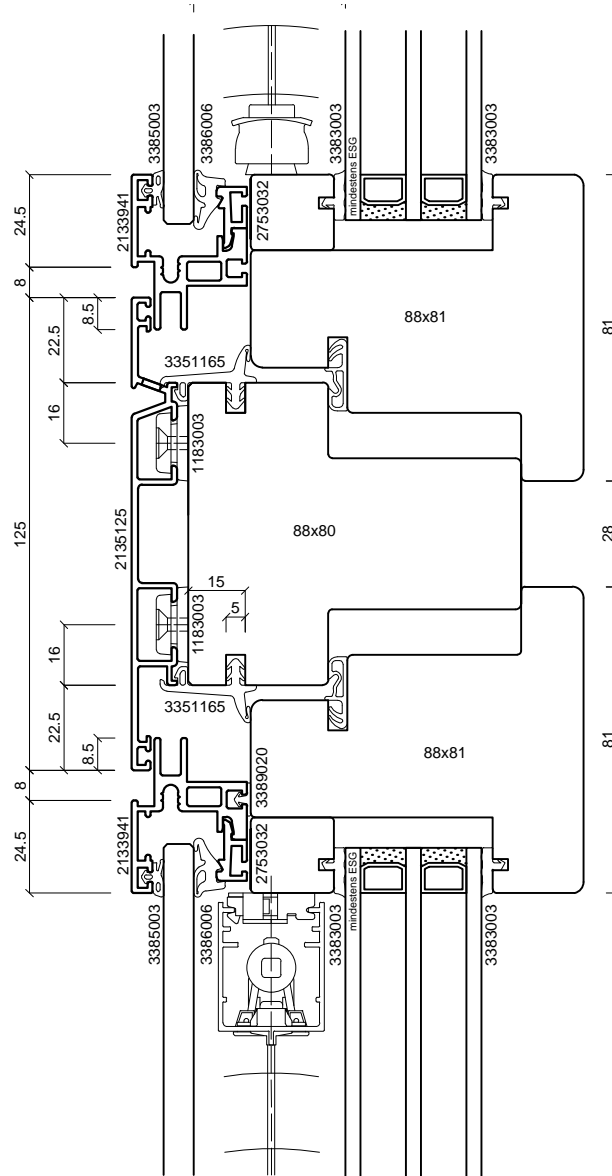
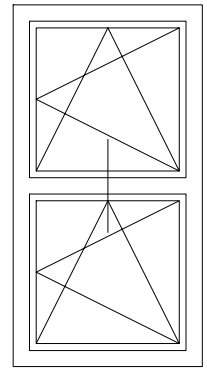

Hinweis Dichtung 3389020:

3389020 in Flügelprofil nur oben quer und 200 mm nach unten gezogen einbringen.

batimet
Holz-Aluminium · Systeme · Fenster · Fassade

Enderstrasse 90 | D-01277 Dresden
Telefon: +49 (0) 351.81186.0
Telefax: +49 (0) 351.81186.11
info@batimet.de | www.batimet.de

System	Datum	Name	Maßstab	
batimet TA35 VB8 Verbundfenster Vertikalschnitt Kämpfer	Gezeich.	19.09.2018	Pickel	Ansicht M1:2
	Gepr.			Detail -
Beschreibung	Norm			
Kämpferprofil 125 mm Flügelprofil 41 mm 16,5 mm	Zeichnungs-Nr.: 75206			Index: A

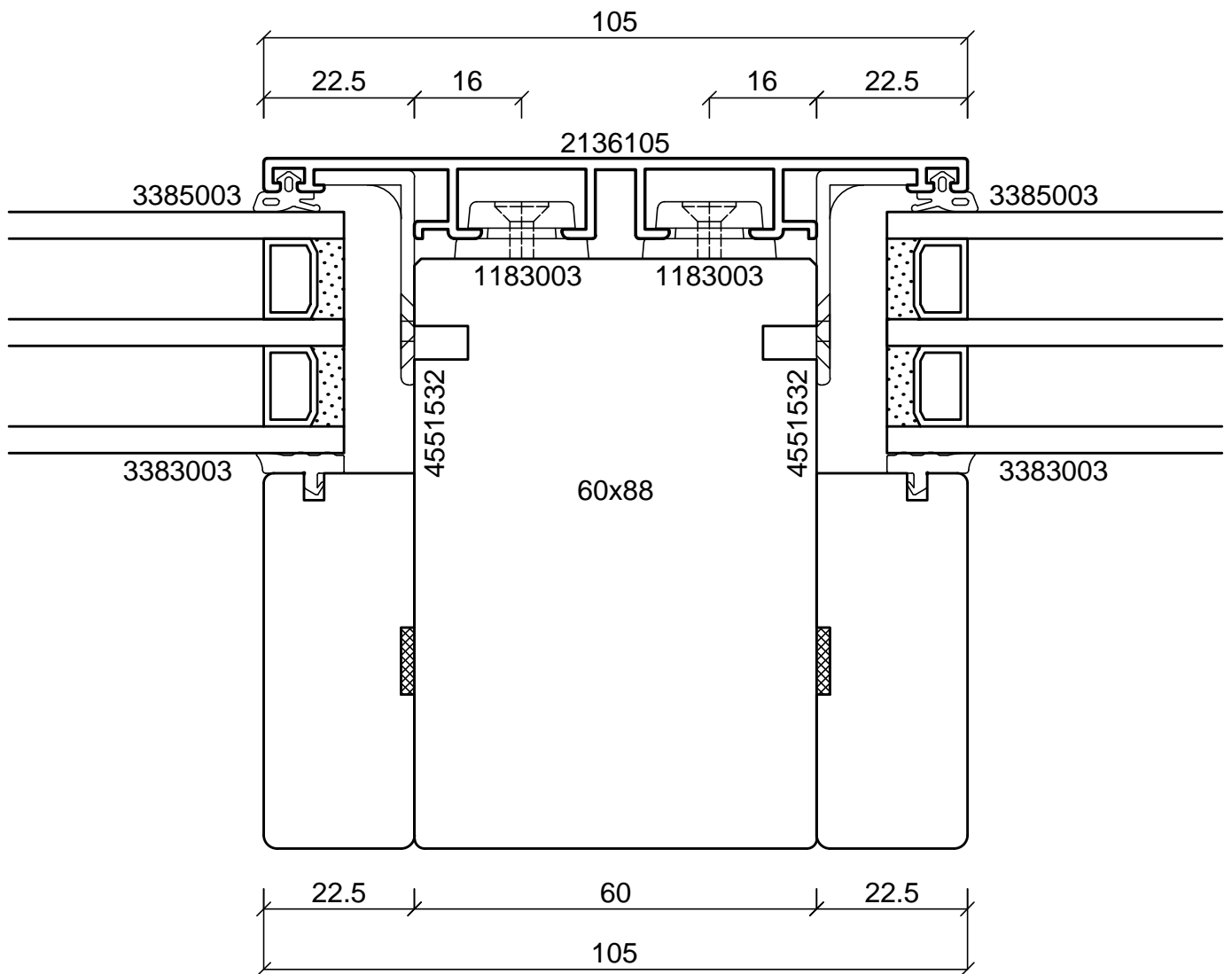
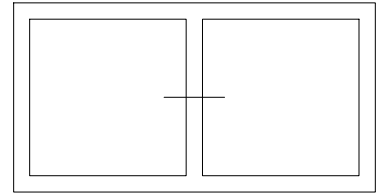

batimet
Holz-Aluminium · Systeme · Fenster · Fassade

Enderstrasse 90 | D-01277 Dresden
Telefon: +49 (0) 351.81186.0
Telefax: +49 (0) 351.81186.11
info@batimet.de | www.batimet.de

System		Datum	Name	Maßstab	
batimet TA35 VB8 Verbundfenster Horizontalschnitt Setzholz	Gezeich.	19.09.2018	Pickel	Ansicht	M1:1
	Gepr.			Detail	-
Beschreibung	Norm				
Setzholzprofil 105 mm	Zeichnungs-Nr.: 75301			Index: A	

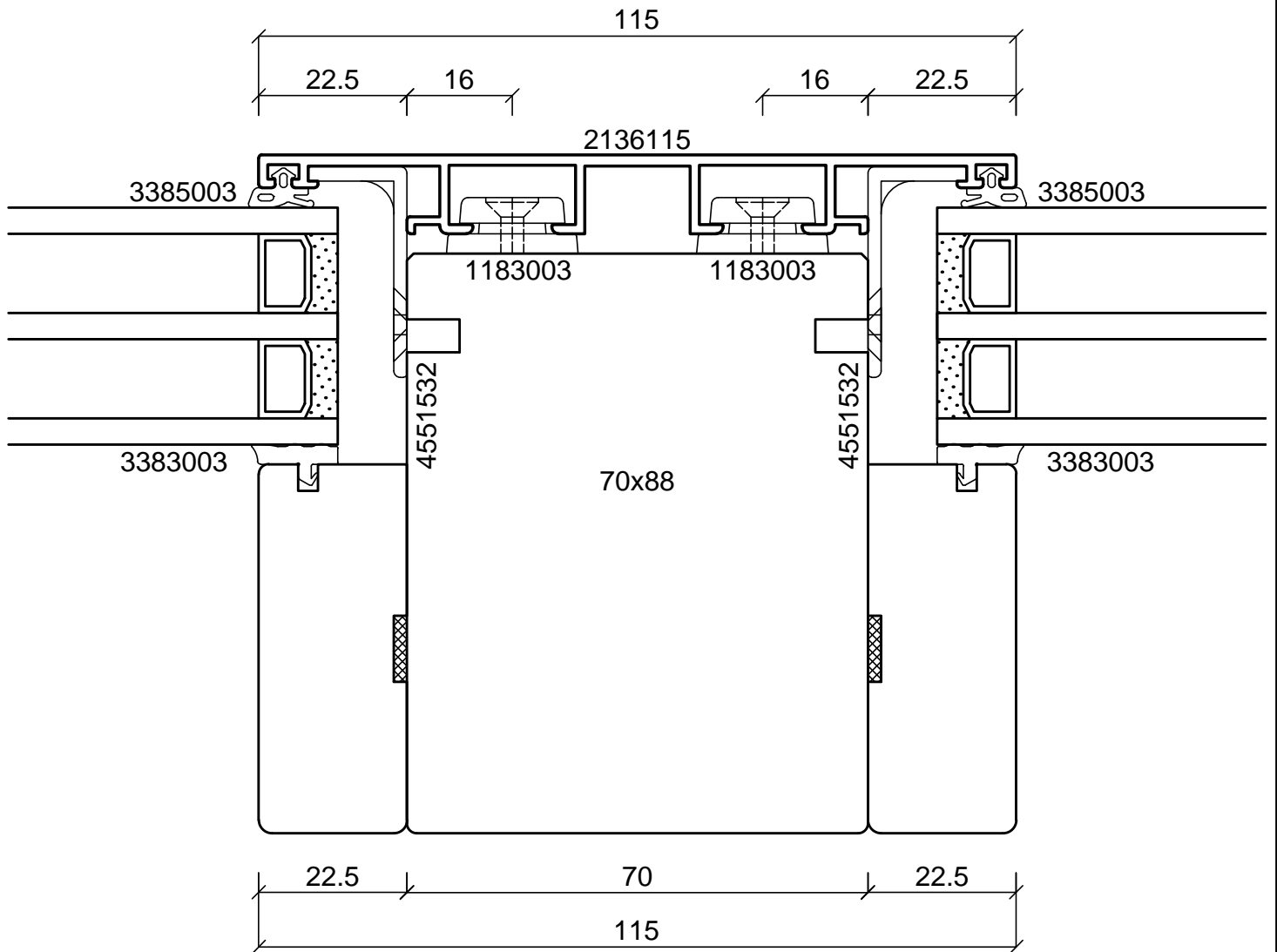
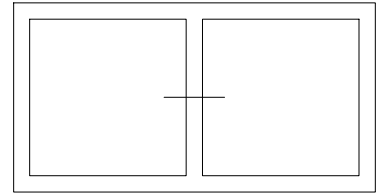

batimet

Holz-Aluminium · Systeme · Fenster · Fassade

Enderstrasse 90 | D-01277 Dresden

Telefon: +49 (0) 351.81186.0

Telefax: +49 (0) 351.81186.11

info@batimet.de | www.batimet.de

System		Datum	Name	Maßstab	
batimet TA35 VB8 Verbundfenster Horizontalschnitt Setzholz	Gezeich.	19.09.2018	Pickel	Ansicht	M1:1
	Gepr.			Detail	-
Beschreibung	Norm				
Setzholzprofil 115 mm	Zeichnungs-Nr.: 75302			Index: A	

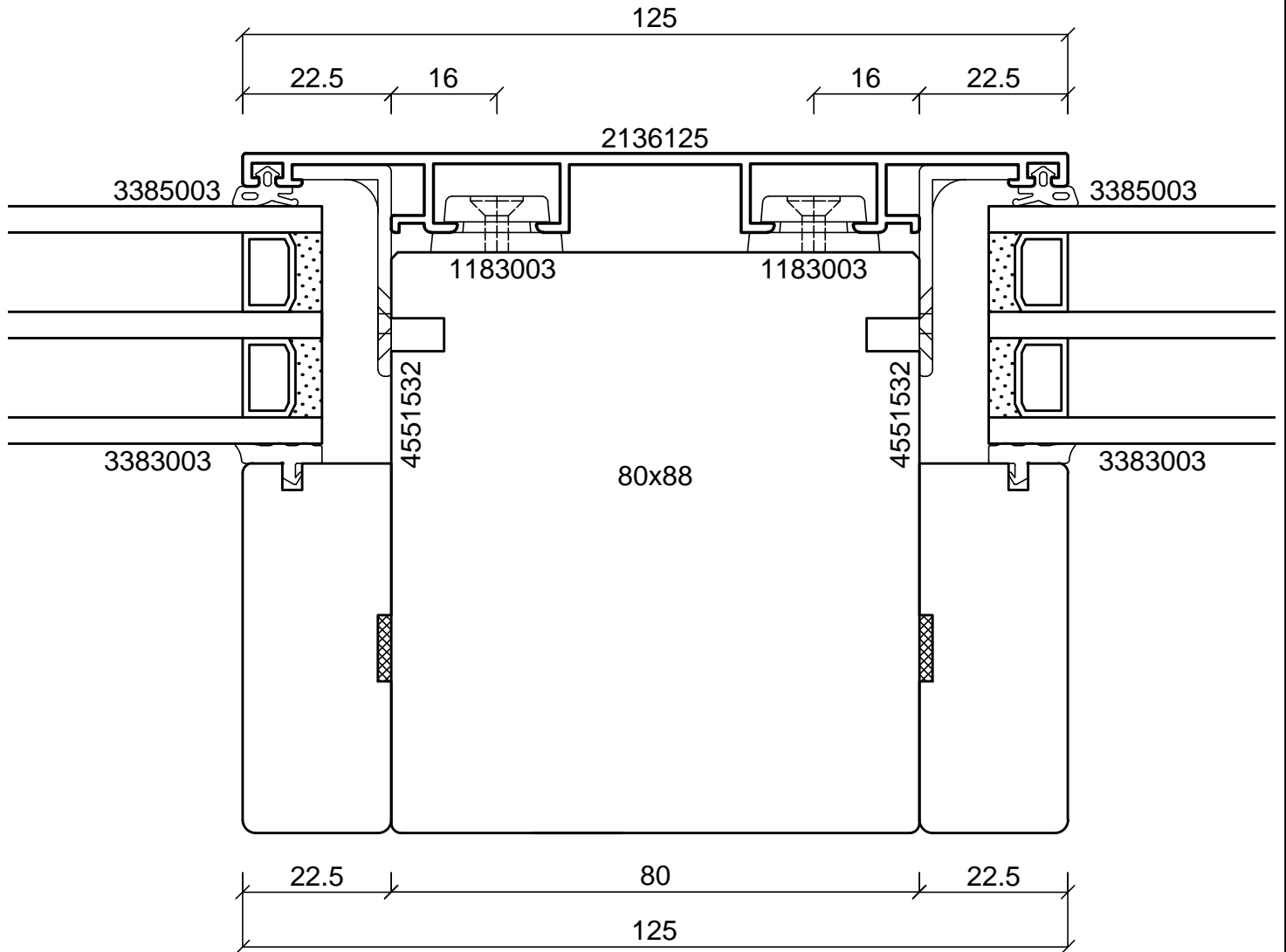
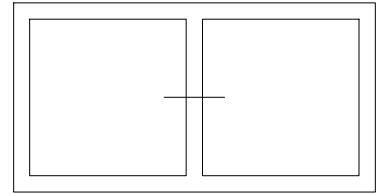

batimet
Holz-Aluminium · Systeme · Fenster · Fassade

Enderstrasse 90 | D-01277 Dresden
Telefon: +49 (0) 351.81186.0
Telefax: +49 (0) 351.81186.11
info@batimet.de | www.batimet.de

System		Datum	Name	Maßstab	
batimet TA35 VB8 Verbundfenster Horizontalschnitt Setzholz	Gezeich.	19.09.2018	Pickel	Ansicht	M1:1
Beschreibung	Gepr.			Detail	-
Setzholzprofil 125 mm	Norm				
	Zeichnungs-Nr.: 75303			Index: A	

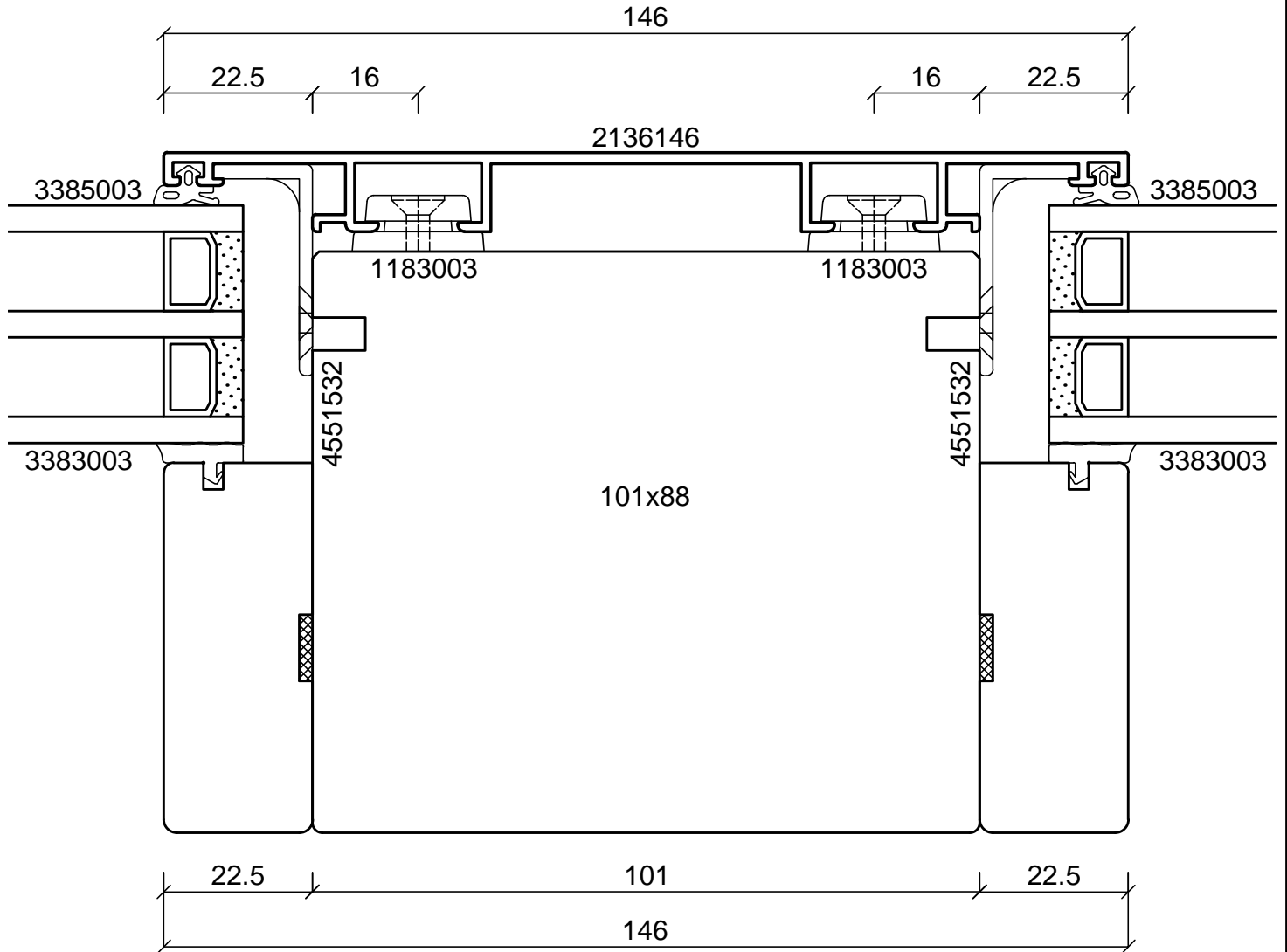
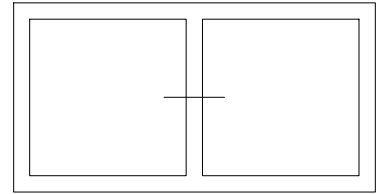

batimet
Holz-Aluminium · Systeme · Fenster · Fassade

Enderstrasse 90 | D-01277 Dresden
Telefon: +49 (0) 351.81186.0
Telefax: +49 (0) 351.81186.11
info@batimet.de | www.batimet.de

System		Datum	Name	Maßstab	
batimet TA35 VB8 Verbundfenster Horizontalschnitt Setzholz	Gezeich.	19.09.2018	Pickel	Ansicht	M1:1
Beschreibung	Gepr.			Detail	-
Setzholzprofil 146 mm	Norm				
	Zeichnungs-Nr.: 75304			Index: A	

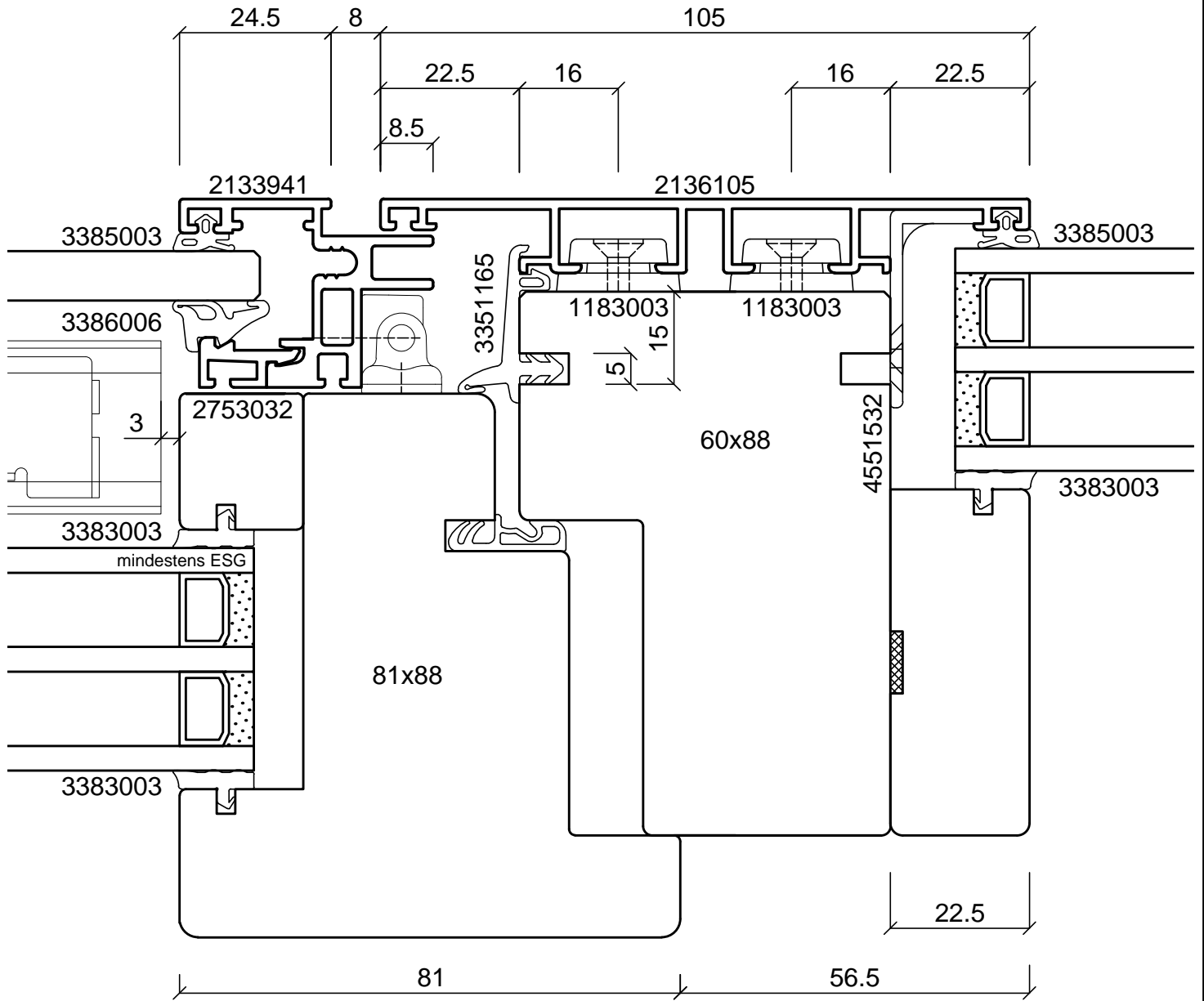
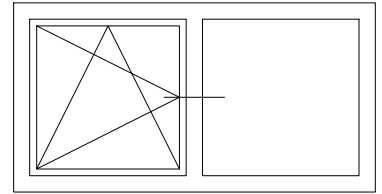

batimet
Holz-Aluminium · Systeme · Fenster · Fassade

Enderstrasse 90 | D-01277 Dresden
Telefon: +49 (0) 351.81186.0
Telefax: +49 (0) 351.81186.11
info@batimet.de | www.batimet.de

System		Datum	Name	Maßstab	
batimet TA35 VB8 Verbundfenster Horizontalschnitt Setzholz	Gezeich.	19.09.2018	Pickel	Ansicht	M1:1
Beschreibung	Gepr.			Detail	-
Setzholzprofil 105 mm Flügelprofil 41 mm 16,5 mm	Norm				
	Zeichnungs-Nr.: 75305			Index: A	

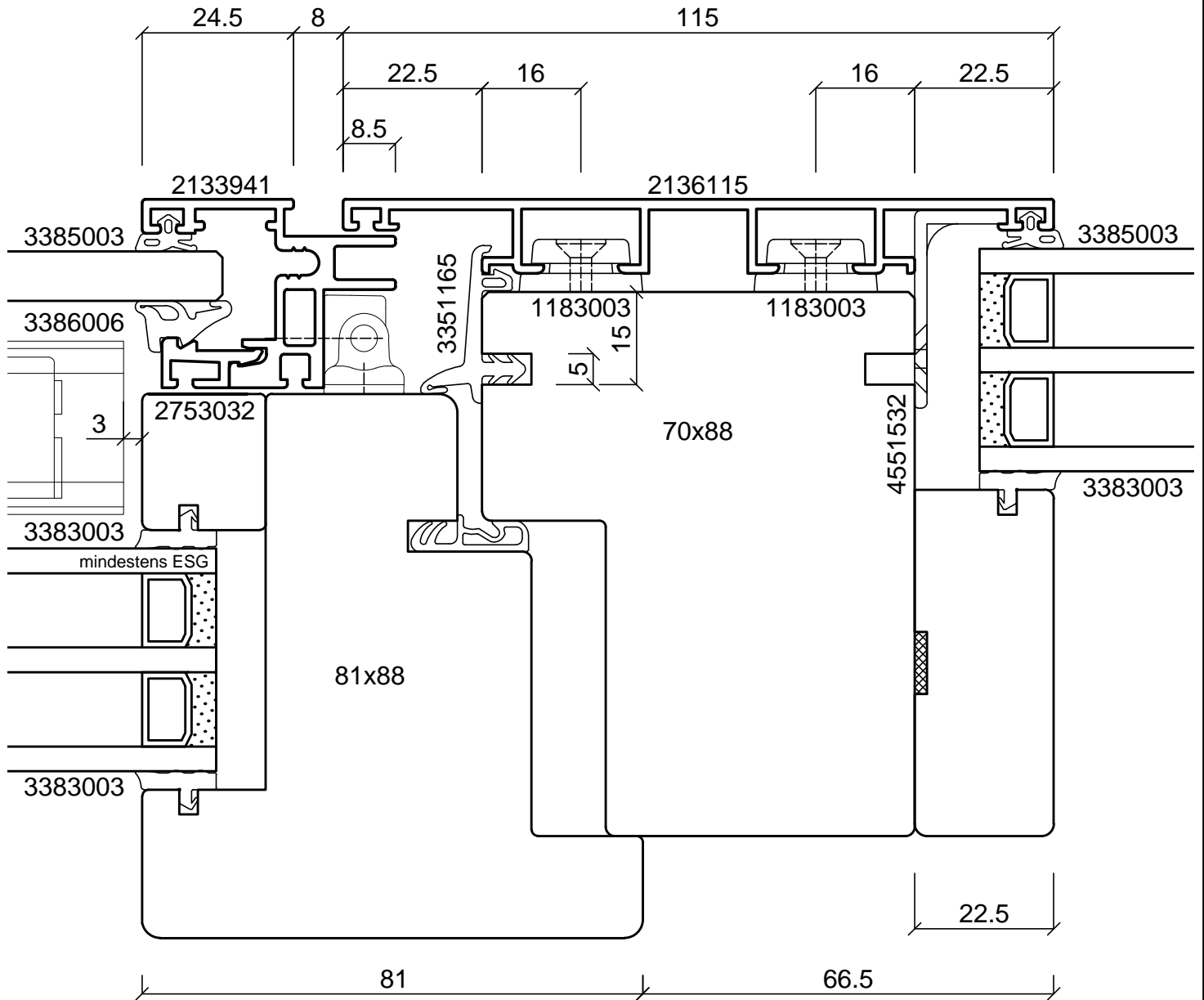
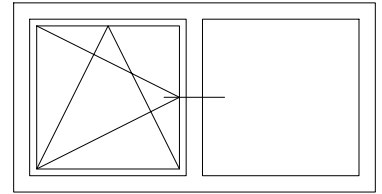

batimet
Holz-Aluminium · Systeme · Fenster · Fassade

Enderstrasse 90 | D-01277 Dresden
Telefon: +49 (0) 351.81186.0
Telefax: +49 (0) 351.81186.11
info@batimet.de | www.batimet.de

System		Datum	Name	Maßstab	
batimet TA35 VB8 Verbundfenster Horizontalschnitt Setzholz	Gezeich.	19.09.2018	Pickel	Ansicht	M1:1
	Gepr.			Detail	-
Beschreibung	Norm				
Setzholzprofil 115 mm Flügelprofil 41 mm 16,5 mm	Zeichnungs-Nr.: 75306			Index: A	

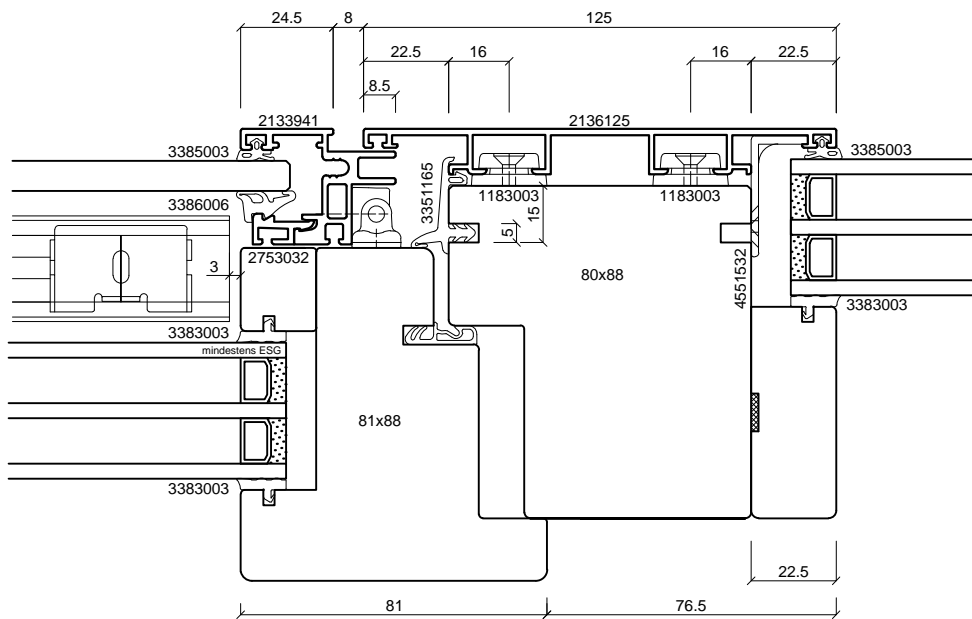
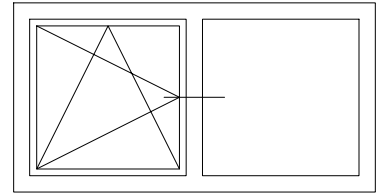

batimet
Holz-Aluminium · Systeme · Fenster · Fassade

Enderstrasse 90 | D-01277 Dresden
Telefon: +49 (0) 351.81186.0
Telefax: +49 (0) 351.81186.11
info@batimet.de | www.batimet.de

System		Datum	Name	Maßstab	
batimet TA35 VB8 Verbundfenster Horizontalschnitt Setzholz	Gezeich.	19.09.2018	Pickel	Ansicht	M1:2
	Gepr.			Detail	-
Beschreibung	Norm				
Setzholzprofil 125 mm Flügelprofil 41 mm 16,5 mm	Zeichnungs-Nr.: 75307			Index: A	

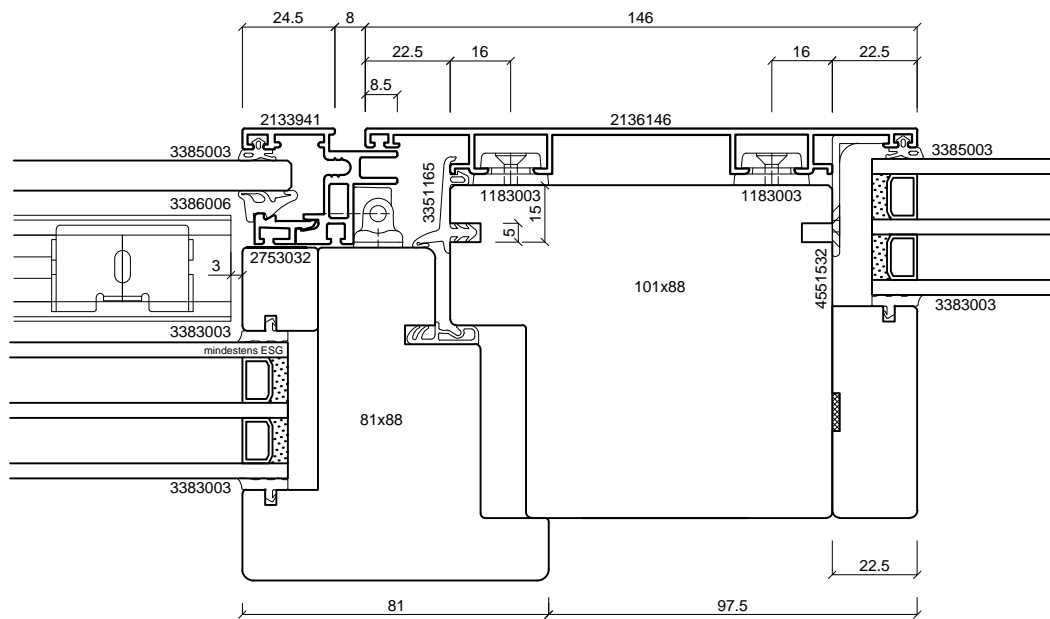
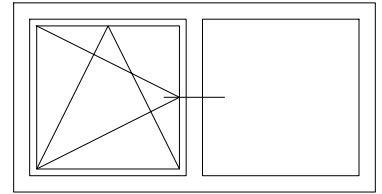

batimet
Holz-Aluminium · Systeme · Fenster · Fassade

Enderstrasse 90 | D-01277 Dresden
Telefon: +49 (0) 351.81186.0
Telefax: +49 (0) 351.81186.11
info@batimet.de | www.batimet.de

System		Datum	Name	Maßstab	
batimet TA35 VB8 Verbundfenster Horizontalschnitt Setzholz	Gezeich.	19.09.2018	Pickel	Ansicht	M1:2
Beschreibung	Gepr.			Detail	-
Setzholzprofil 146 mm Flügelprofil 41 mm 16,5 mm	Norm				
	Zeichnungs-Nr.: 75308			Index: A	

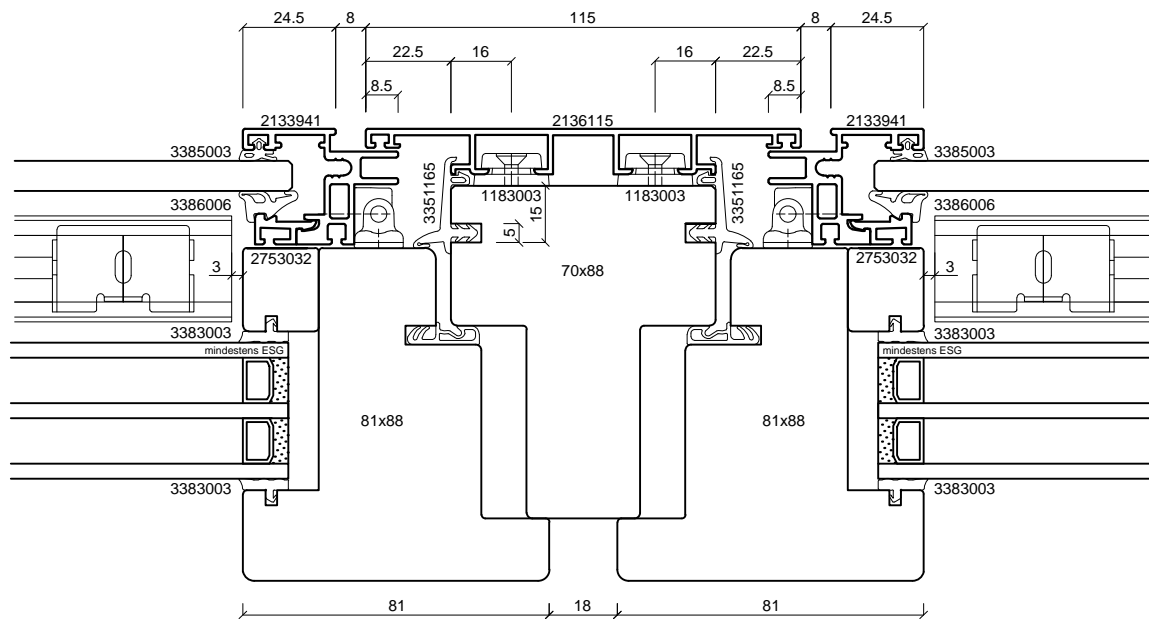
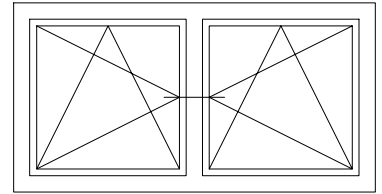

batimet
Holz-Aluminium · Systeme · Fenster · Fassade

Enderstrasse 90 | D-01277 Dresden
Telefon: +49 (0) 351.81186.0
Telefax: +49 (0) 351.81186.11
info@batimet.de | www.batimet.de

System		Datum	Name	Maßstab	
batimet TA35 VB8 Verbundfenster Horizontalschnitt Setzholz	Gezeich.	19.09.2018	Pickel	Ansicht	M1:2
Beschreibung	Gepr.			Detail	-
Setzholzprofil 115 mm Flügelprofil 41 mm 16,5 mm	Norm				
	Zeichnungs-Nr.: 75309			Index: A	

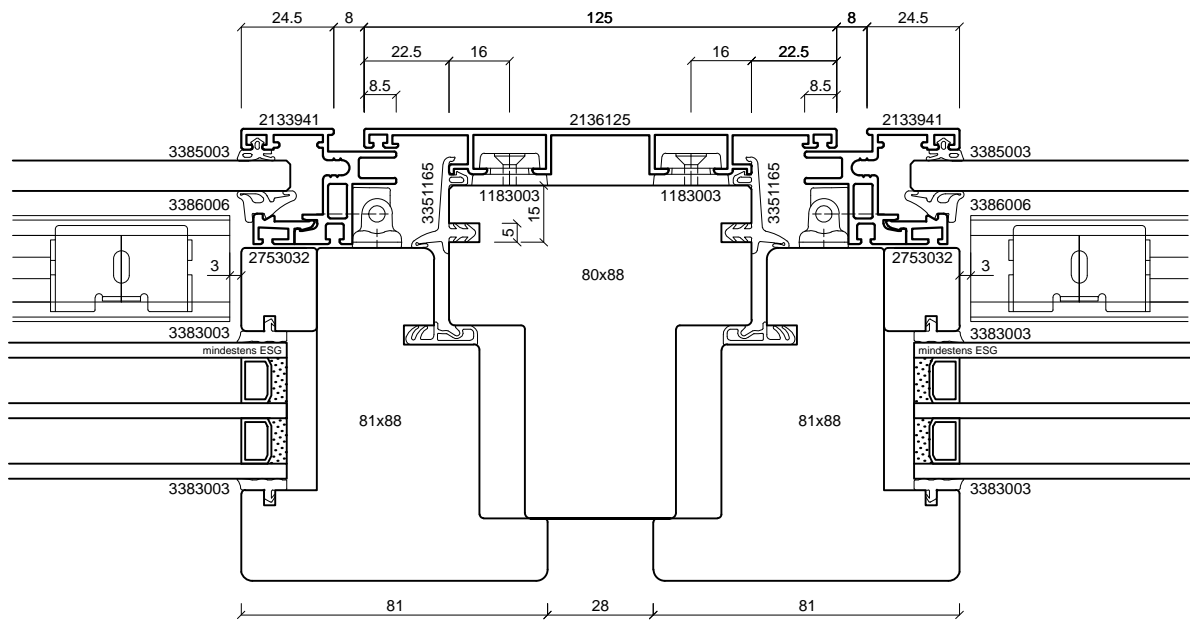
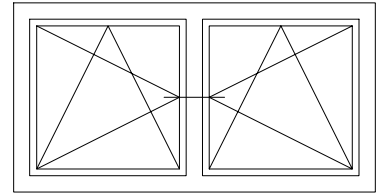

batimet
Holz-Aluminium · Systeme · Fenster · Fassade

Enderstrasse 90 | D-01277 Dresden
Telefon: +49 (0) 351.81186.0
Telefax: +49 (0) 351.81186.11
info@batimet.de | www.batimet.de

System	Datum	Name	Maßstab	
batimet TA35 VB8 Verbundfenster Horizontalschnitt Setzholz	Gezeich. 19.09.2018	Pickel	Ansicht	M1:2
	Gepr.		Detail	-
Beschreibung	Norm			
Setzholzprofil 125 mm Flügelprofil 41 mm 16,5 mm	Zeichnungs-Nr.: 75310		Index: A	

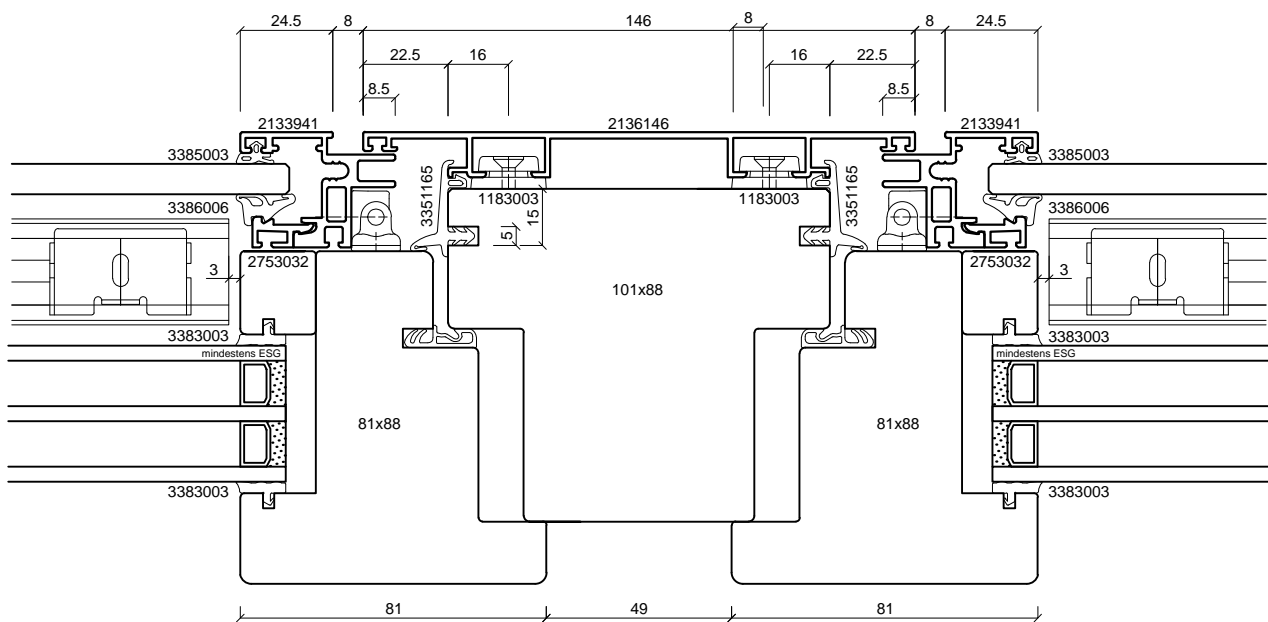
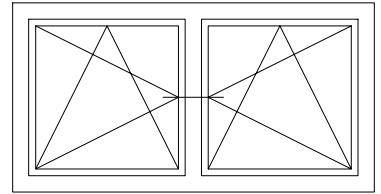

batimet
Holz-Aluminium · Systeme · Fenster · Fassade

Enderstrasse 90 | D-01277 Dresden
Telefon: +49 (0) 351.81186.0
Telefax: +49 (0) 351.81186.11
info@batimet.de | www.batimet.de

System	Datum	Name	Maßstab	
batimet TA35 VB8 Verbundfenster Horizontalschnitt Setzholz	Gezeich. 19.09.2018	Pickel	Ansicht	M1:2
	Gepr.		Detail	-
Beschreibung	Norm			
Setzholzprofil 146 mm Flügelprofil 41 mm 16,5 mm	Zeichnungs-Nr.: 75311		Index: A	

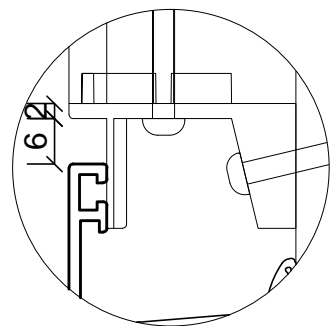
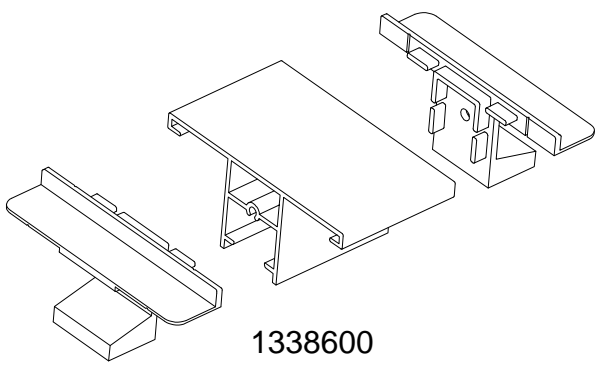
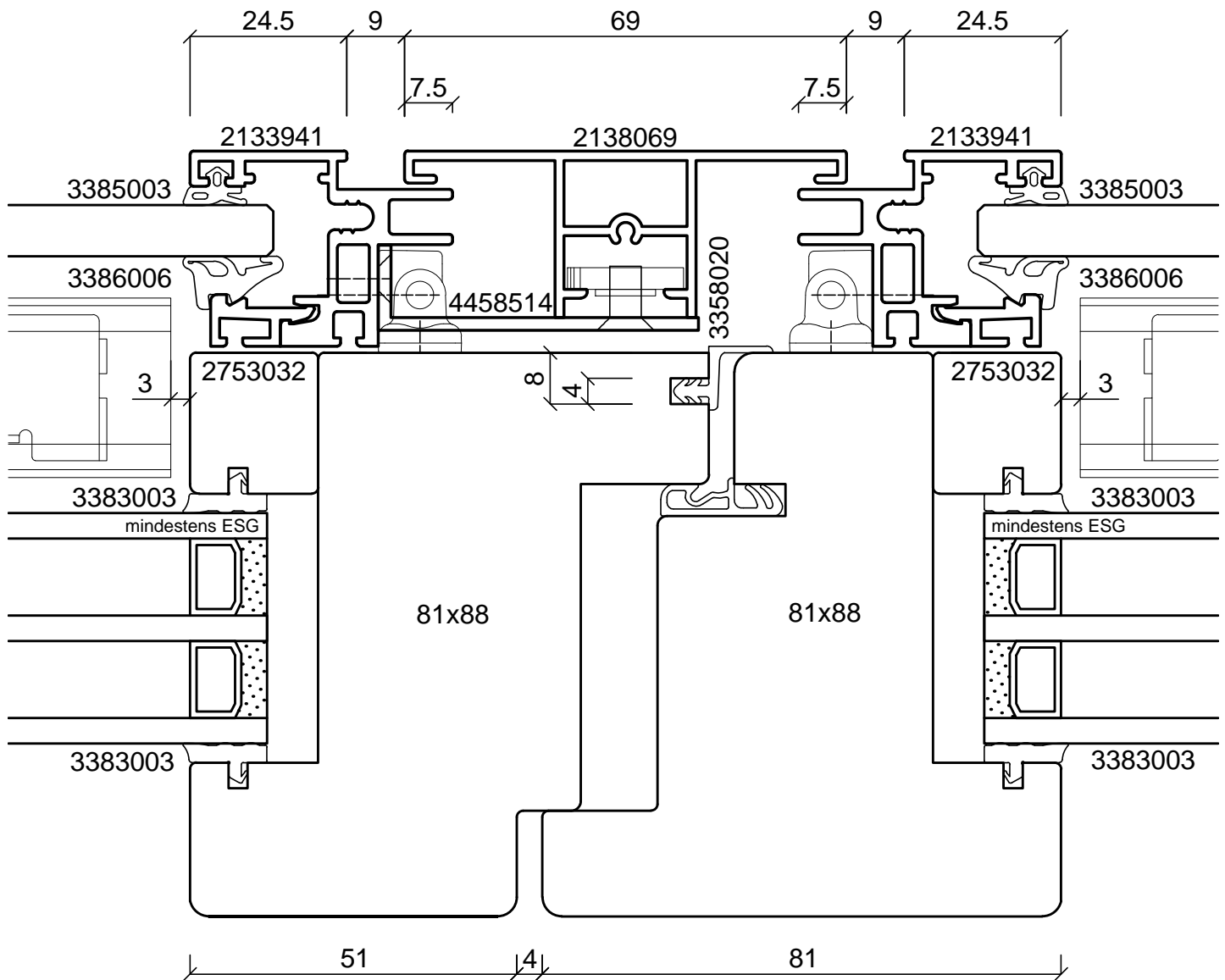
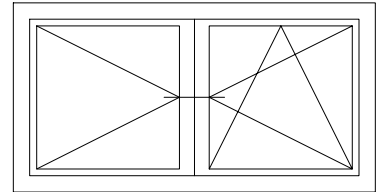

 Holz-Aluminium · Systeme · Fenster · Fassade Enderstrasse 90 D-01277 Dresden Telefon: +49 (0) 351.81186.0 Telefax: +49 (0) 351.81186.11 info@batimet.de www.batimet.de	System	Datum	Name	Maßstab	
	batimet TA35 VB8 Verbundfenster Horizontalschnitt Stulp	Gezeich. 19.09.2018	Pickel	Ansicht	M1:1
	Beschreibung	Gepr.		Detail	-
	Stulpprofil 69 mm Flügelprofil 41 mm Stulpdichtung	Norm			
		Zeichnungs-Nr.: 75402		Index: A	

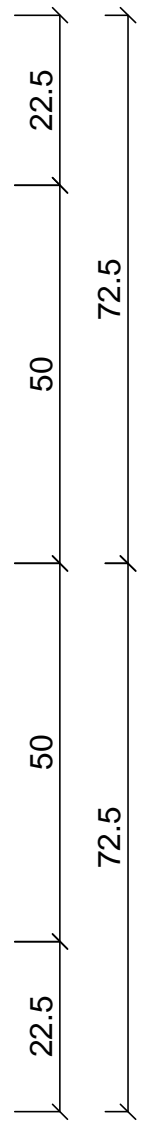
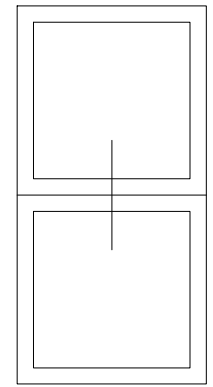
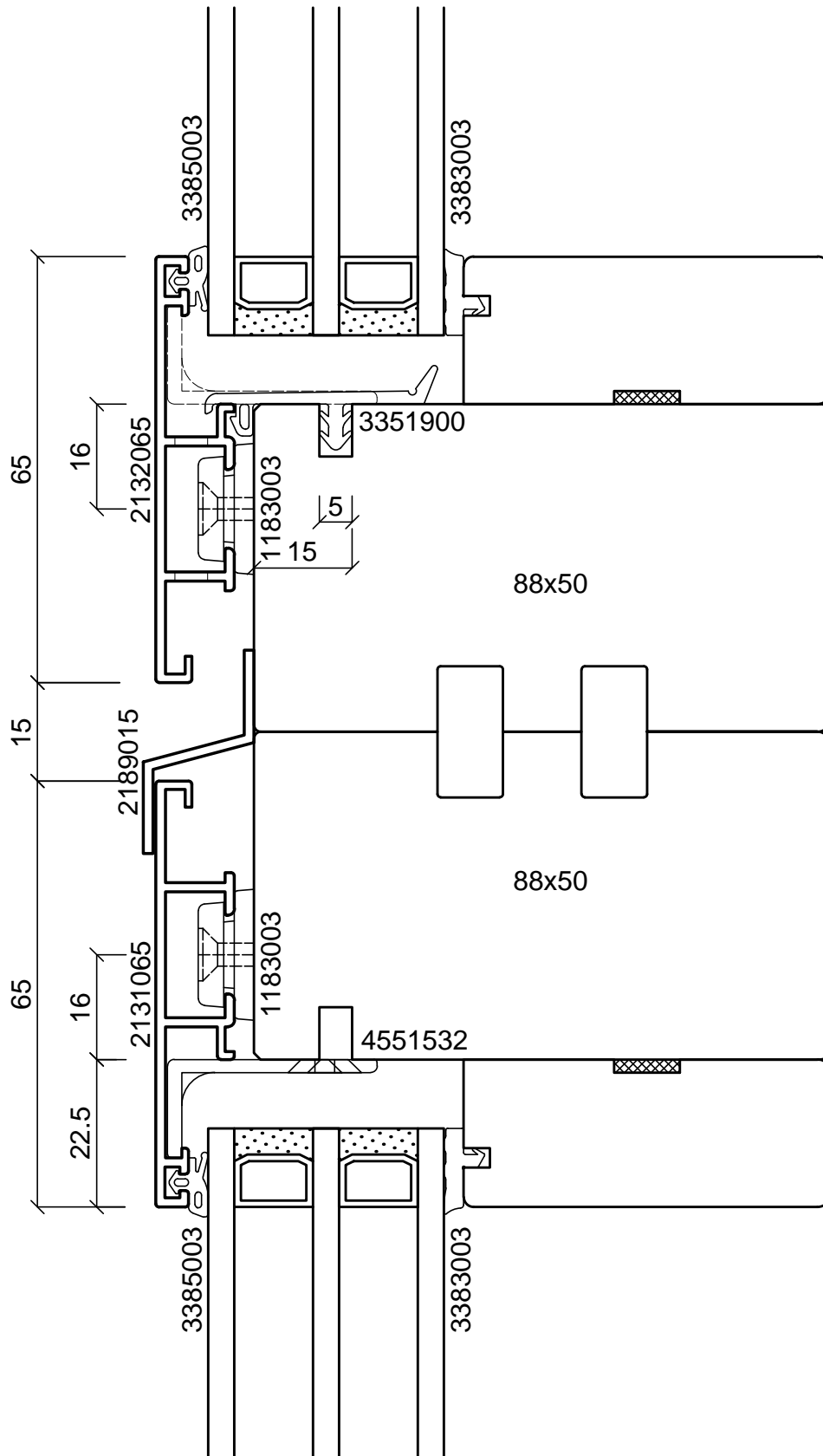

batimet
 Holz-Aluminium · Systeme · Fenster · Fassade
 Enderstrasse 90 | D-01277 Dresden
 Telefon: +49 (0) 351.81186.0
 Telefax: +49 (0) 351.81186.11
 info@batimet.de | www.batimet.de

System		Datum	Name		Maßstab	
batimet TA35 VB8 Verbundfenster Vertikalschnitt Kopplung	Gezeich.	19.09.2018	Pickel		Ansicht	M1:1
	Gepr.				Detail	-
Beschreibung	Norm					
Rahmenprofil 65 mm Festverglasungsdichtung Z-Kopplungsprofil	Zeichnungs-Nr.: 75501				Index: A	

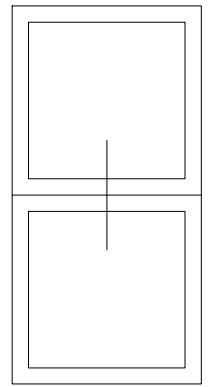
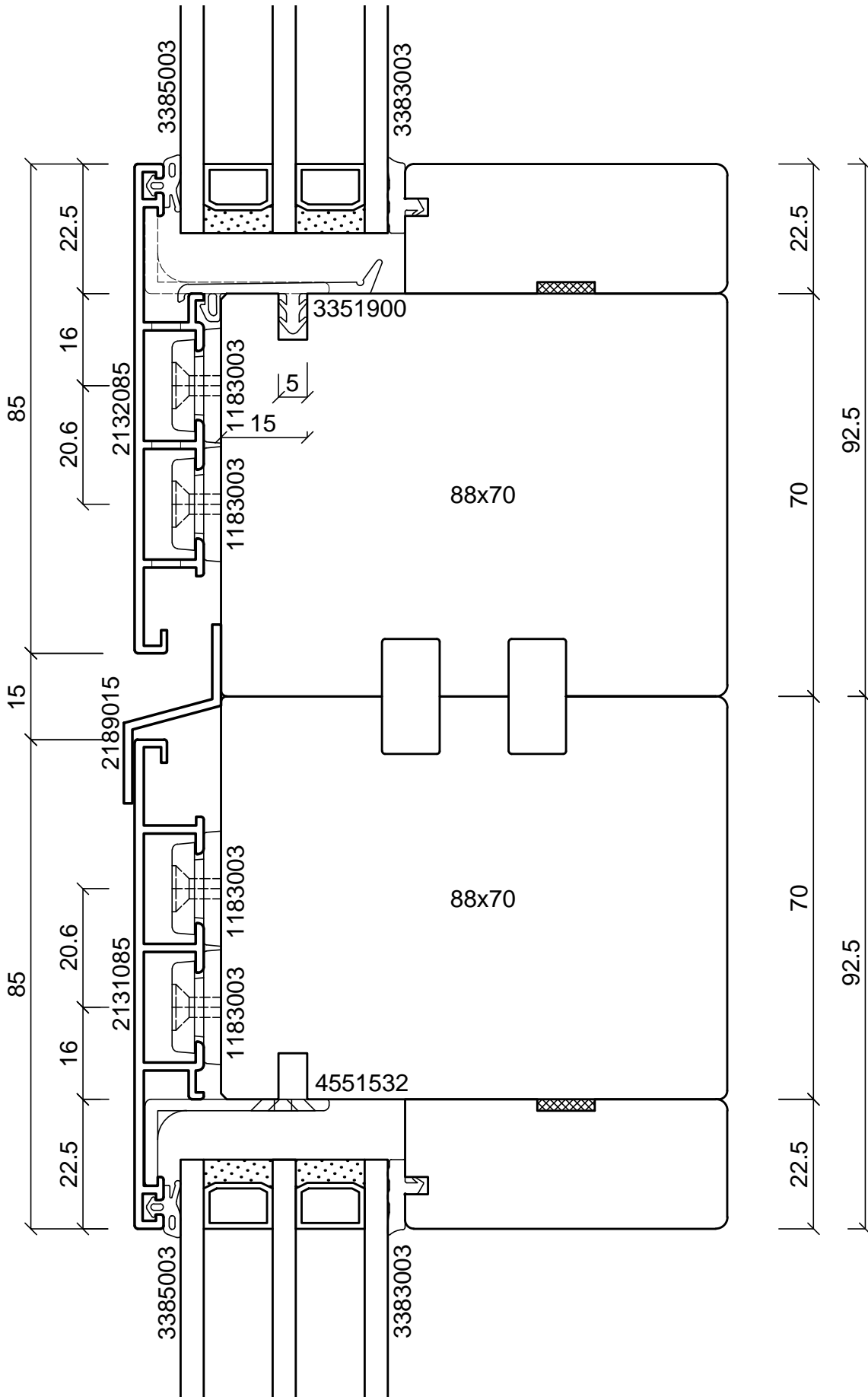

batimet
Holz-Aluminium · Systeme · Fenster · Fassade

Enderstrasse 90 | D-01277 Dresden
Telefon: +49 (0) 351.81186.0
Telefax: +49 (0) 351.81186.11
info@batimet.de | www.batimet.de

System		Datum	Name	Maßstab	
batimet TA35 VB8 Verbundfenster Vertikalschnitt Kopplung	Gezeich.	19.09.2018	Pickel	Ansicht	M1:1
Beschreibung	Gepr.			Detail	-
Rahmenprofil 85 mm Festverglasungsdichtung Z-Kopplungsprofil	Norm				
	Zeichnungs-Nr.: 75502			Index: A	

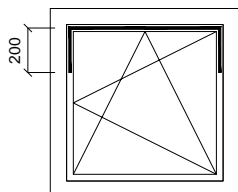
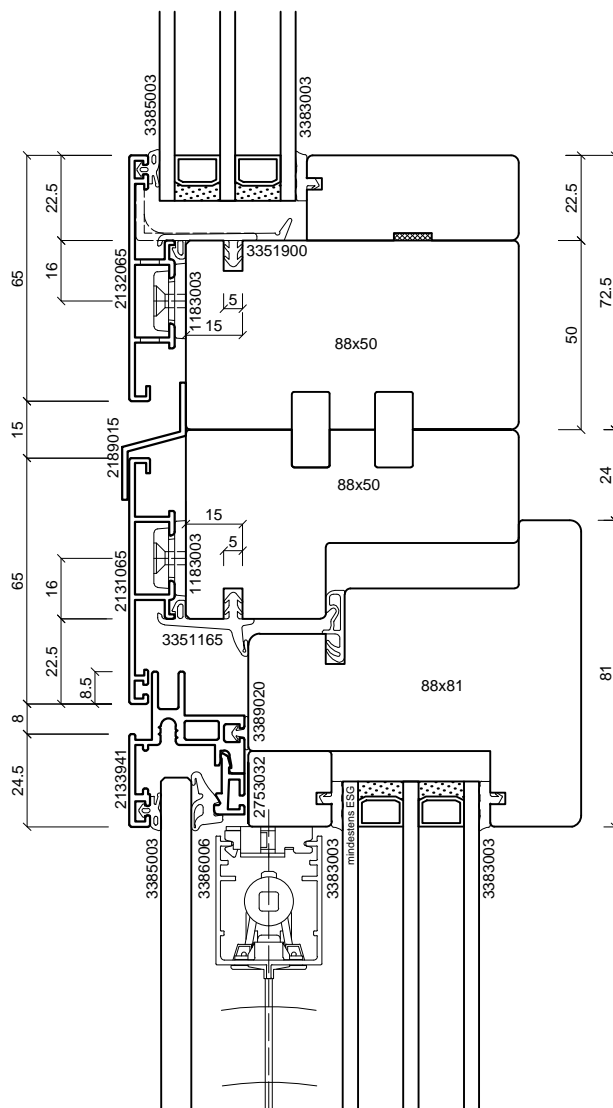
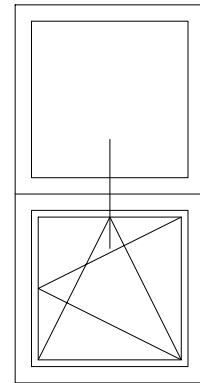

Hinweis Dichtung 3389020:

3389020 in Flügelprofil nur oben quer und 200 mm nach unten gezogen einbringen.

batimet
Holz-Aluminium · Systeme · Fenster · Fassade

Enderstrasse 90 | D-01277 Dresden
Telefon: +49 (0) 351.81186.0
Telefax: +49 (0) 351.81186.11
info@batimet.de | www.batimet.de

System		Datum	Name	Maßstab	
batimet TA35 VB8 Verbundfenster Vertikalschnitt Kopplung	Gezeich.	19.09.2018	Pickel	Ansicht	M1:2
	Gepr.			Detail	-
Beschreibung	Norm				
Rahmenprofil 65 mm Flügelprofil 41 mm Z-Kopplungsprofil	Zeichnungs-Nr.: 75503			Index: A	

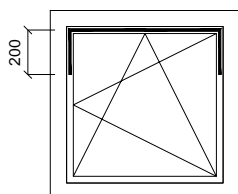
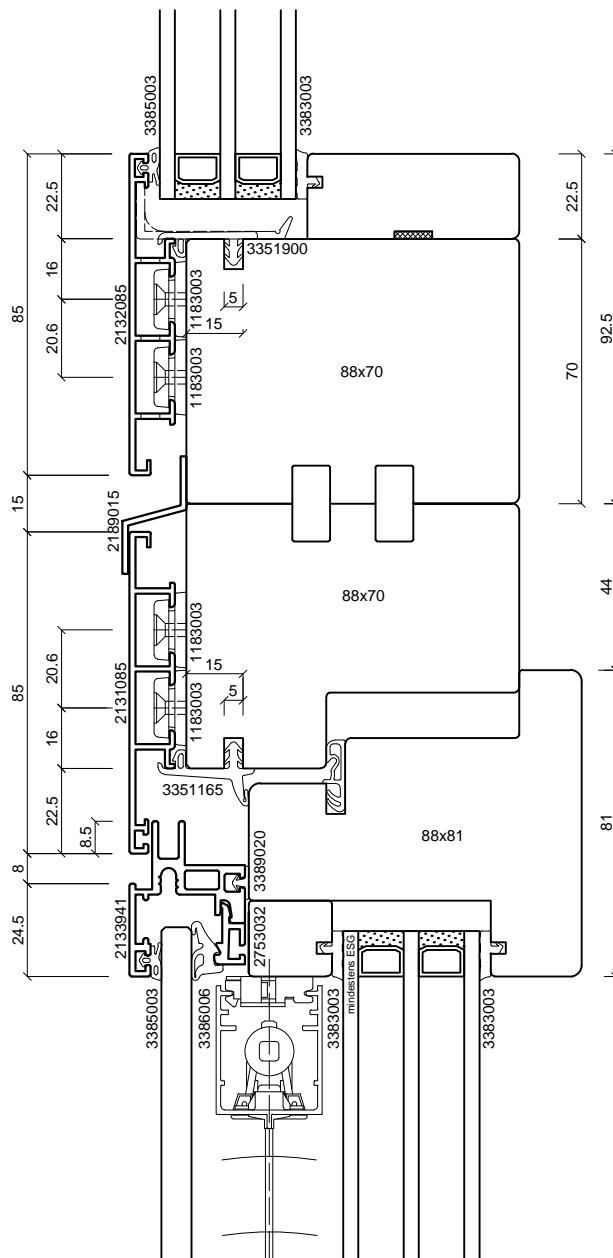
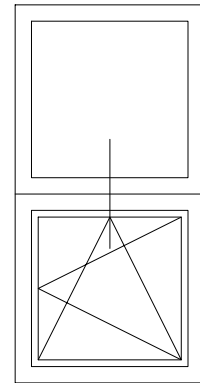

Hinweis Dichtung 3389020:

3389020 in Flügelprofil nur oben quer und 200 mm nach unten gezogen einbringen.

batimet
Holz-Aluminium · Systeme · Fenster · Fassade

Enderstrasse 90 | D-01277 Dresden
Telefon: +49 (0) 351.81186.0
Telefax: +49 (0) 351.81186.11
info@batimet.de | www.batimet.de

System		Datum	Name	Maßstab	
batimet TA35 VB8 Verbundfenster Vertikalschnitt Kopplung	Gezeich.	19.09.2018	Pickel	Ansicht	M1:2
	Gepr.			Detail	-
Beschreibung	Norm				
Rahmenprofil 85 mm Flügelprofil 41 mm Z-Kopplungsprofil	Zeichnungs-Nr.: 75504			Index: A	

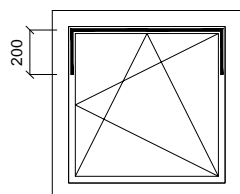
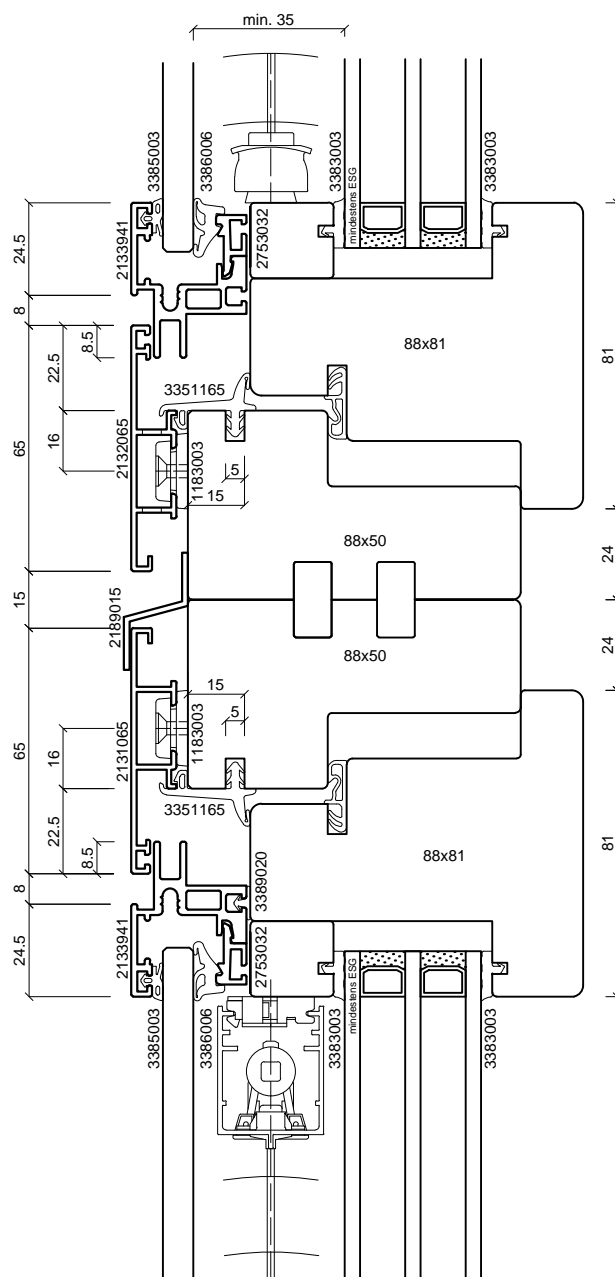
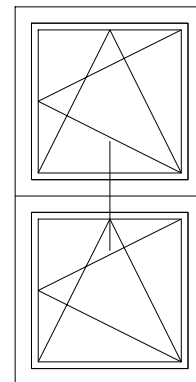

Hinweis Dichtung 3389020:
 3389020 in Flügelprofil nur oben quer und 200 mm nach unten gezogen einbringen.

batimet
 Holz-Aluminium · Systeme · Fenster · Fassade

Enderstrasse 90 | D-01277 Dresden
 Telefon: +49 (0) 351.81186.0
 Telefax: +49 (0) 351.81186.11
 info@batimet.de | www.batimet.de

System	batimet TA35 VB8	Datum	19.09.2018	Name	Pickel	Maßstab	
	Verbundfenster	Gezeich.				Ansicht	M1:2
	Vertikalschnitt Kopplung	Gepr.				Detail	-
Beschreibung		Norm					
	Rahmenprofil 65 mm						
	Flügelprofil 41 mm						
	Z-Kopplungsprofil						
		Zeichnungs-Nr.:	75505			Index:	A

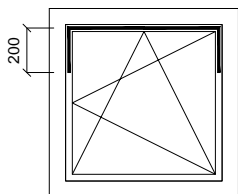
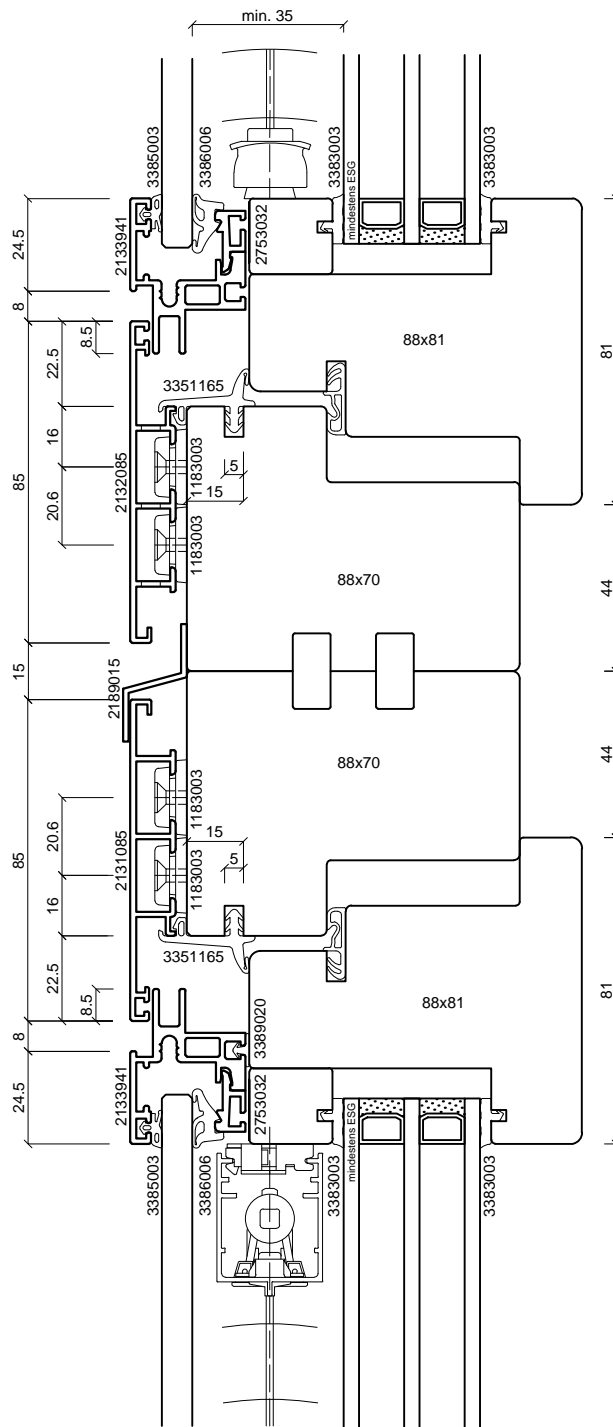
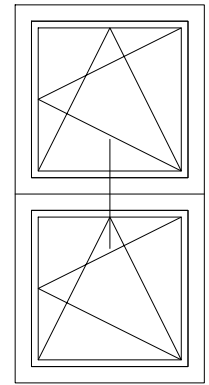

Hinweis Dichtung 3389020:

3389020 in Flügelprofil nur oben quer und 200 mm nach unten gezogen einbringen.

batimet
Holz-Aluminium · Systeme · Fenster · Fassade

Enderstrasse 90 | D-01277 Dresden
Telefon: +49 (0) 351.81186.0
Telefax: +49 (0) 351.81186.11
info@batimet.de | www.batimet.de

System	Datum	Name	Maßstab	
batimet TA35 VB8 Verbundfenster Vertikalschnitt Kopplung	Gezeich. 19.09.2018	Pickel	Ansicht	M1:2
	Gepr.		Detail	-
Beschreibung	Norm			
Rahmenprofil 85 mm Flügelprofil 41 mm Z-Kopplungsprofil	Zeichnungs-Nr.: 75506		Index: A	

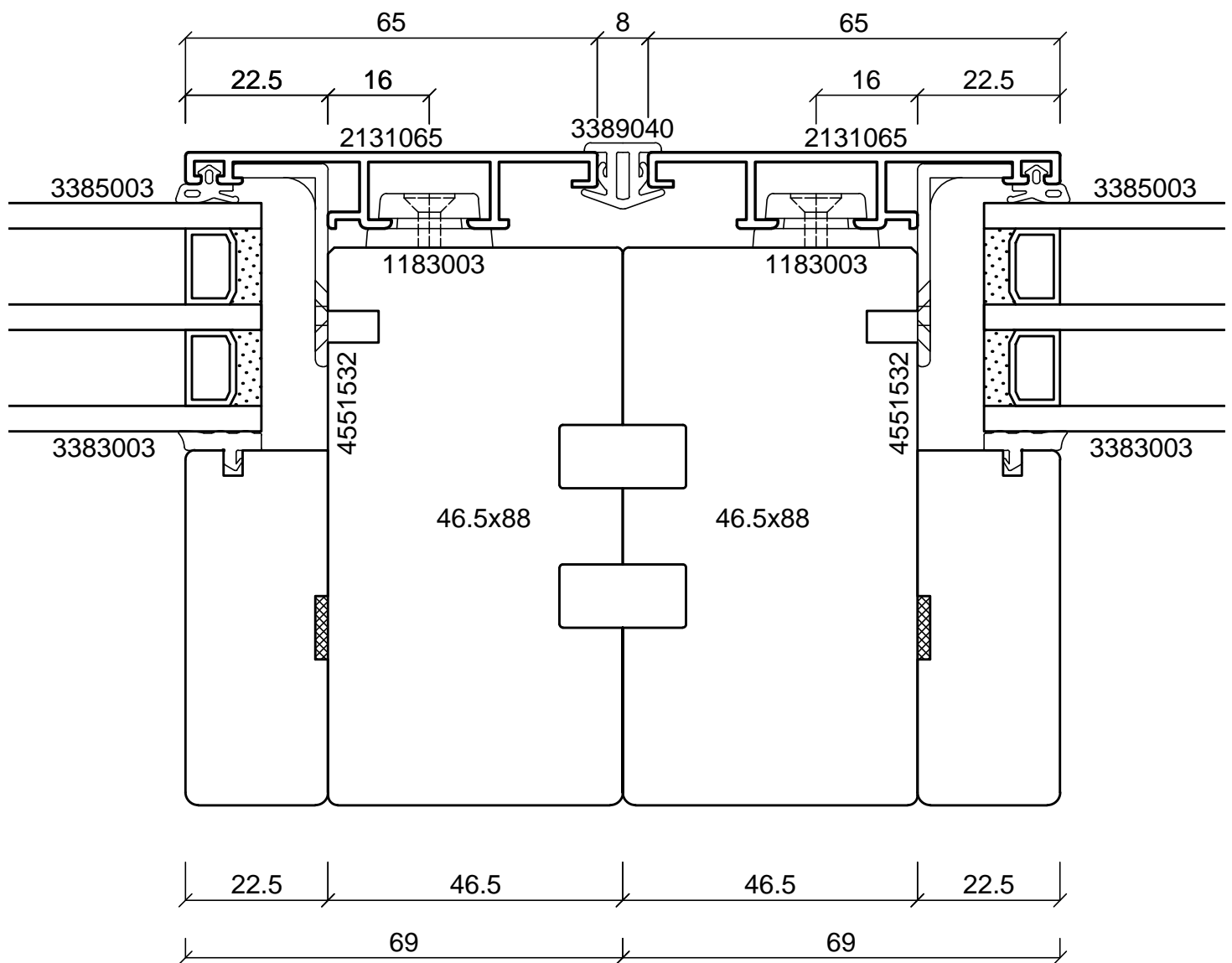
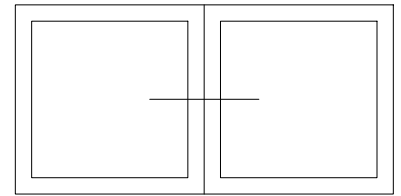

batimet
Holz-Aluminium · Systeme · Fenster · Fassade

Enderstrasse 90 | D-01277 Dresden
Telefon: +49 (0) 351.81186.0
Telefax: +49 (0) 351.81186.11
info@batimet.de | www.batimet.de

System		Datum	Name	Maßstab	
batimet TA35 VB8 Verbundfenster Horizontalschnitt Kopplung	Gezeich.	19.09.2018	Pickel	Ansicht	M1:1
Beschreibung	Gepr.			Detail	-
Rahmenprofil 65 mm Kopplungsdichtung 8 mm	Norm				
	Zeichnungs-Nr.: 75601			Index: A	

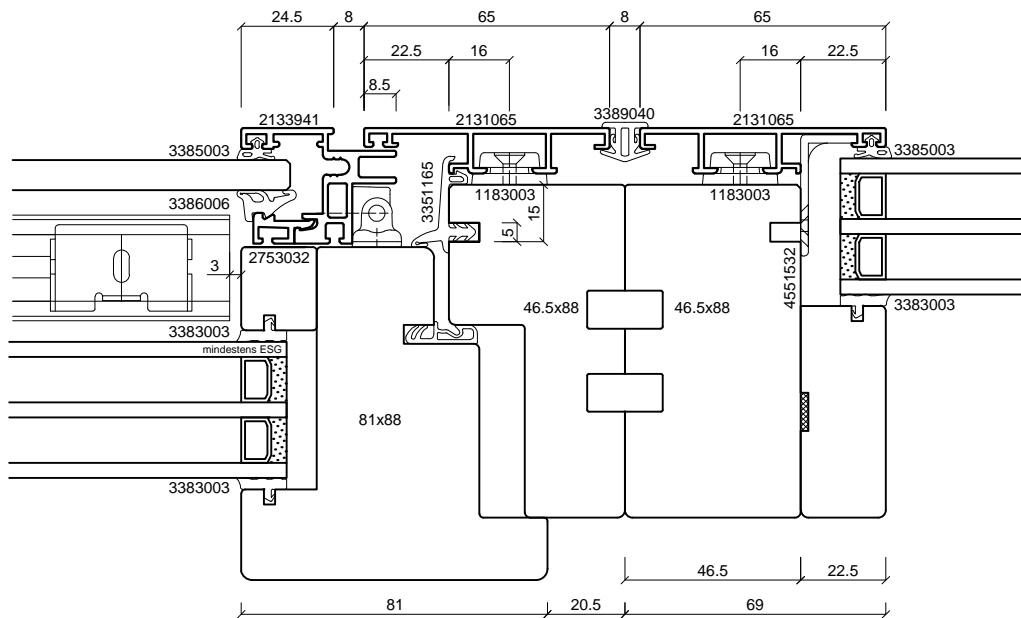
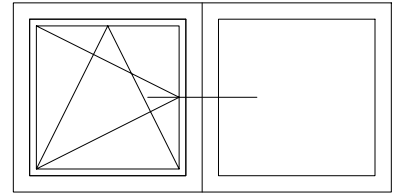

batimet
Holz-Aluminium · Systeme · Fenster · Fassade

Enderstrasse 90 | D-01277 Dresden
Telefon: +49 (0) 351.81186.0
Telefax: +49 (0) 351.81186.11
info@batimet.de | www.batimet.de

System		Datum	Name	Maßstab	
batimet TA35 VB8 Verbundfenster Horizontalschnitt Kopplung	Gezeich.	19.09.2018	Pickel	Ansicht	M1:2
	Gepr.			Detail	-
Beschreibung	Norm				
Rahmenprofil 65 mm Flügelprofil 41 mm Kopplungsdichtung 8 mm	Zeichnungs-Nr.: 75602			Index: A	

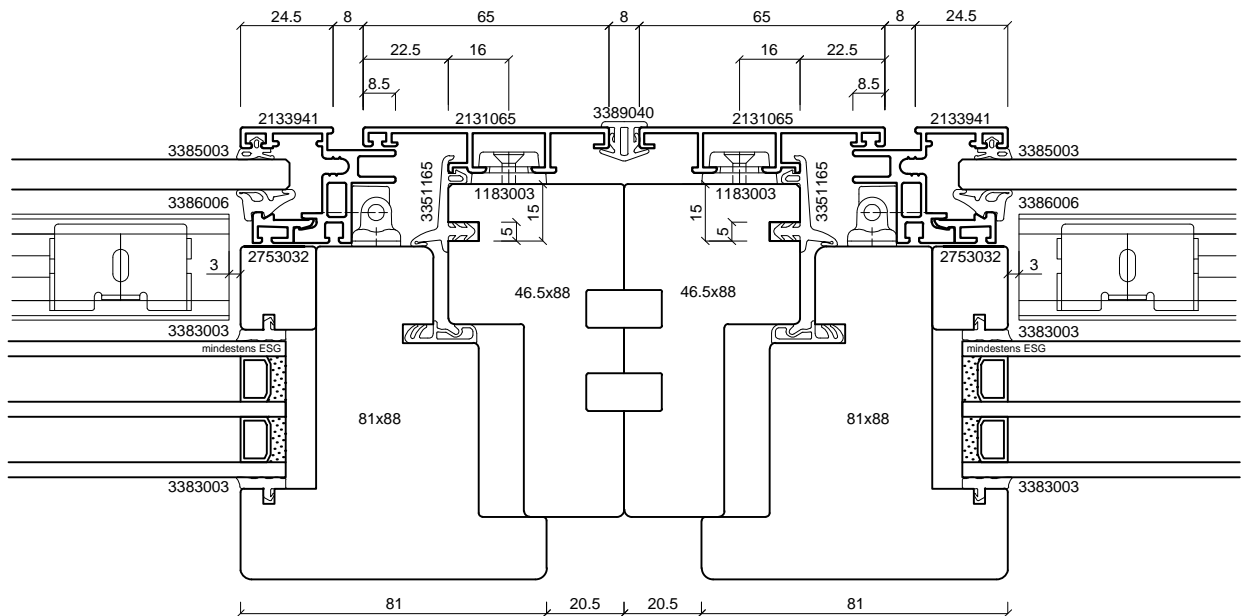
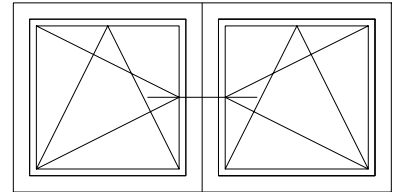

batimet
Holz-Aluminium · Systeme · Fenster · Fassade

Enderstrasse 90 | D-01277 Dresden
Telefon: +49 (0) 351.81186.0
Telefax: +49 (0) 351.81186.11
info@batimet.de | www.batimet.de

System		Datum	Name	Maßstab	
batimet TA35 VB8 Verbundfenster Horizontalschnitt Kopplung	Gezeich.	19.09.2018	Pickel	Ansicht	M1:2
	Gepr.			Detail	-
Beschreibung	Norm				
Rahmenprofil 65 mm Flügelprofil 41 mm Kopplungsdichtung 8 mm		Zeichnungs-Nr.: 75603		Index: A	

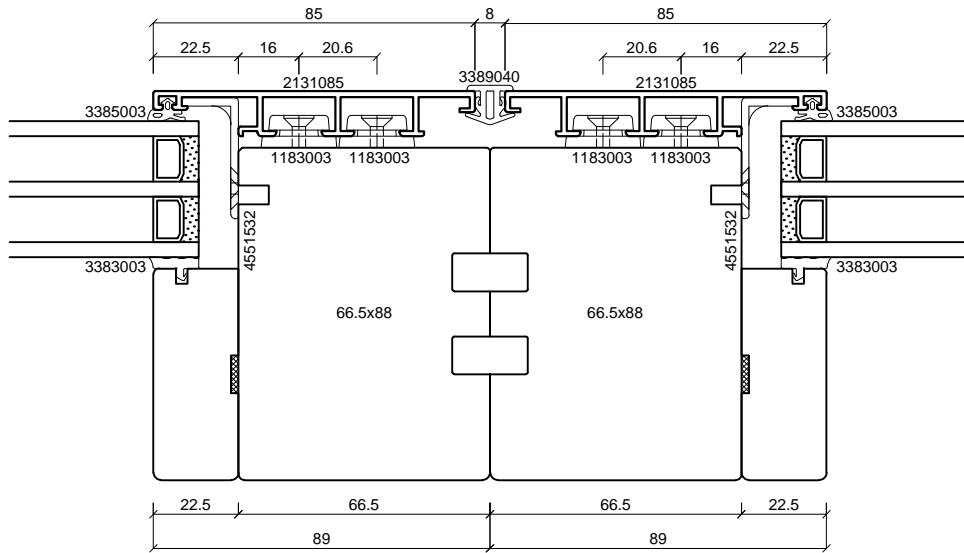
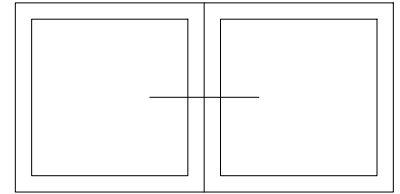

batimet
Holz-Aluminium · Systeme · Fenster · Fassade

Enderstrasse 90 | D-01277 Dresden
Telefon: +49 (0) 351.81186.0
Telefax: +49 (0) 351.81186.11
info@batimet.de | www.batimet.de

System	Datum	Name	Maßstab	
batimet TA35 VB8 Verbundfenster Horizontalschnitt Kopplung	Gezeich. 19.09.2018	Pickel	Ansicht	M1:2
	Gepr.		Detail	-
Beschreibung	Norm			
Rahmenprofil 85 mm Kopplungsdichtung 8 mm	Zeichnungs-Nr.: 75604		Index: A	

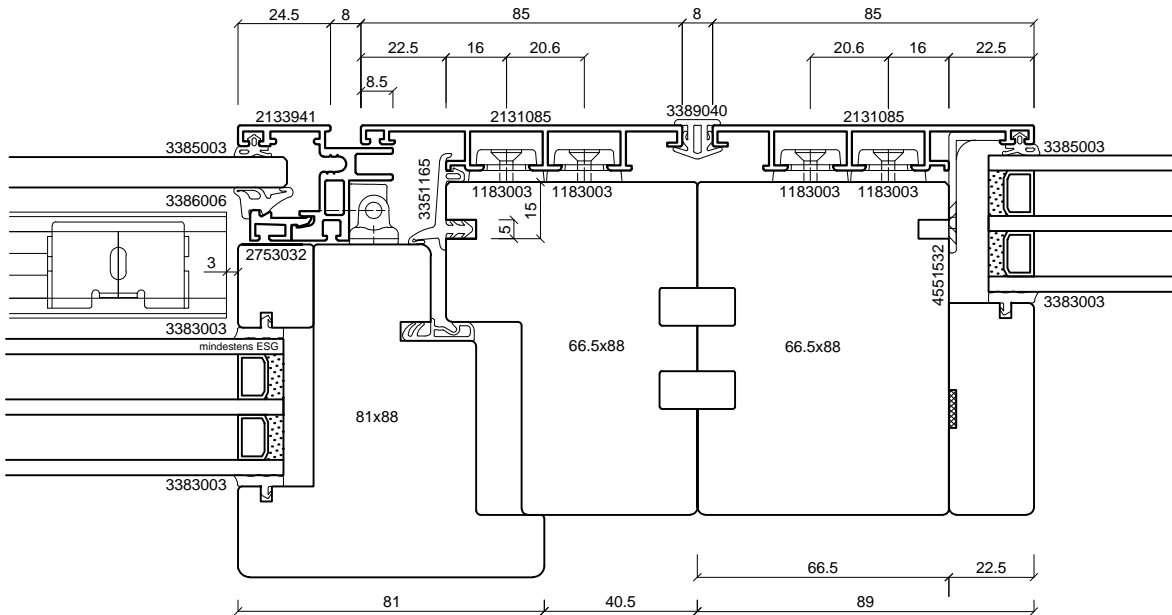
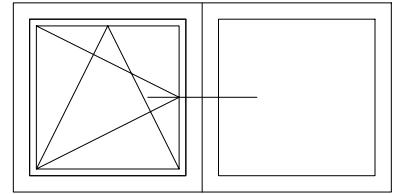

batimet
Holz-Aluminium · Systeme · Fenster · Fassade

Enderstrasse 90 | D-01277 Dresden
Telefon: +49 (0) 351.81186.0
Telefax: +49 (0) 351.81186.11
info@batimet.de | www.batimet.de

System		Datum	Name	Maßstab	
batimet TA35 VB8 Verbundfenster Horizontalschnitt Kopplung	Gezeich.	19.09.2018	Pickel	Ansicht	M1:2
Beschreibung	Gepr.			Detail	-
Rahmenprofil 85 mm Flügelprofil 41 mm Kopplungsdichtung 8 mm	Norm				
	Zeichnungs-Nr.: 75605			Index: A	

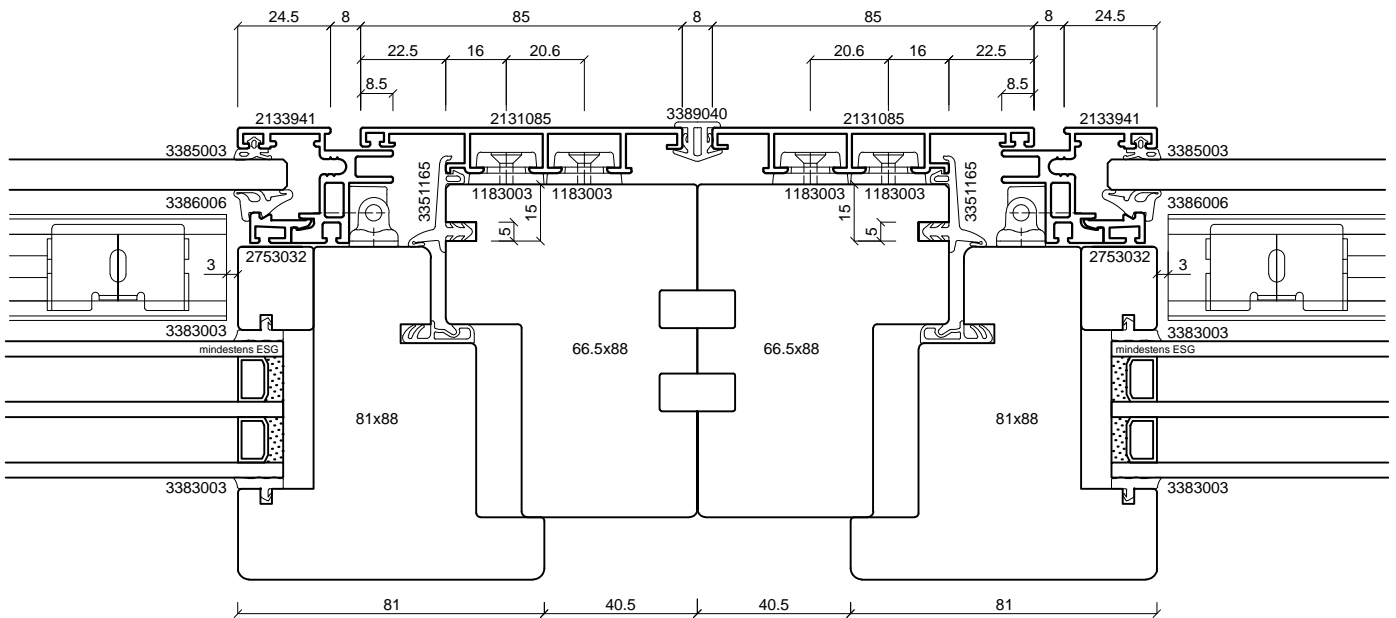
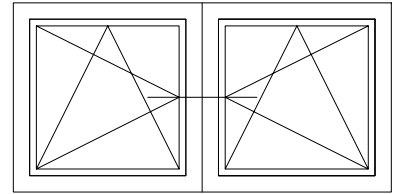

batimet
Holz-Aluminium · Systeme · Fenster · Fassade

Enderstrasse 90 | D-01277 Dresden
Telefon: +49 (0) 351.81186.0
Telefax: +49 (0) 351.81186.11
info@batimet.de | www.batimet.de

System	Datum	Name	Maßstab	
batimet TA35 VB8 Verbundfenster Horizontalschnitt Kopplung	Gezeich. 19.09.2018	Pickel	Ansicht	M1:2
	Gepr.		Detail	-
Beschreibung	Norm			
Rahmenprofil 85 mm Flügelprofil 41 mm Kopplungsdichtung 8 mm	Zeichnungs-Nr.: 75606		Index: A	

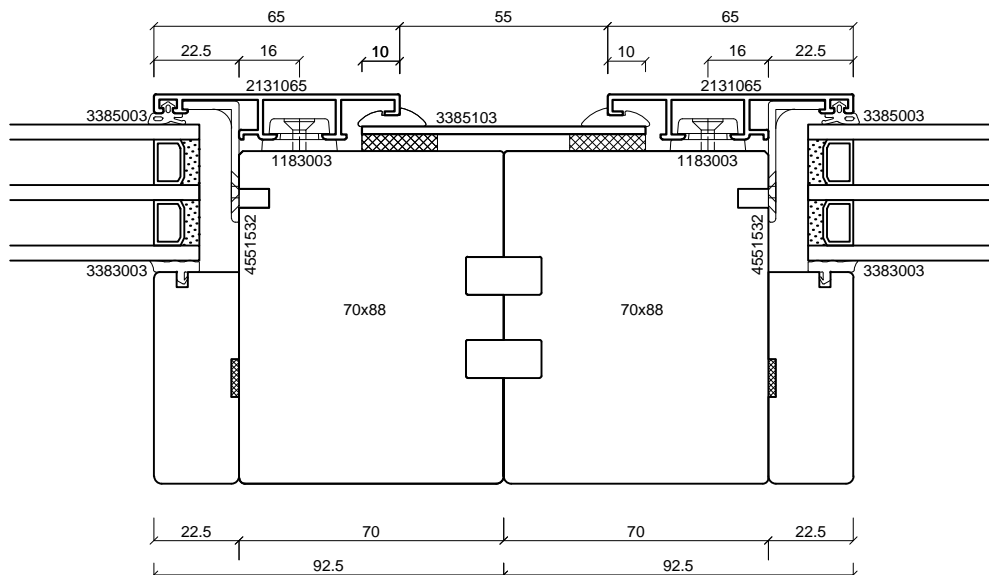
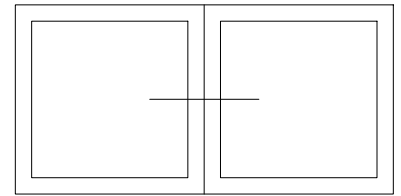

batimet
Holz-Aluminium · Systeme · Fenster · Fassade

Enderstrasse 90 | D-01277 Dresden
Telefon: +49 (0) 351.81186.0
Telefax: +49 (0) 351.81186.11
info@batimet.de | www.batimet.de

System		Datum	Name	Maßstab	
batimet TA35 VB8 Verbundfenster Horizontalschnitt Kopplung	Gezeich.	19.09.2018	Pickel	Ansicht	M1:2
Beschreibung	Gepr.			Detail	-
Rahmenprofil 65 mm Kopplungsblech + Keildichtung	Norm				
	Zeichnungs-Nr.: 75607			Index: A	

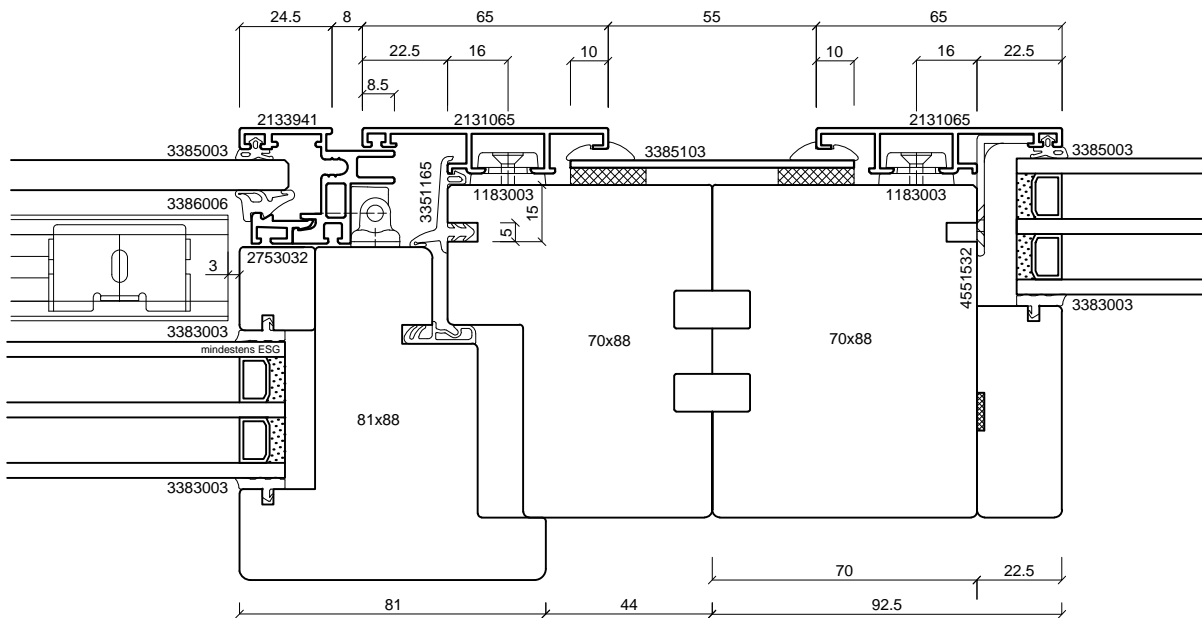
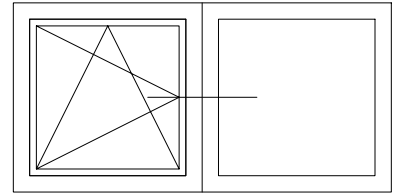

batimet
Holz-Aluminium · Systeme · Fenster · Fassade

Enderstrasse 90 | D-01277 Dresden
Telefon: +49 (0) 351.81186.0
Telefax: +49 (0) 351.81186.11
info@batimet.de | www.batimet.de

System		Datum	Name	Maßstab	
batimet TA35 VB8 Verbundfenster Horizontalschnitt Kopplung	Gezeich.	19.09.2018	Pickel	Ansicht	M1:2
	Gepr.			Detail	-
Beschreibung	Norm				
Rahmenprofil 65 mm Flügelprofil 41 mm Kopplungsblech + Keildichtung	Zeichnungs-Nr.: 75608			Index: A	

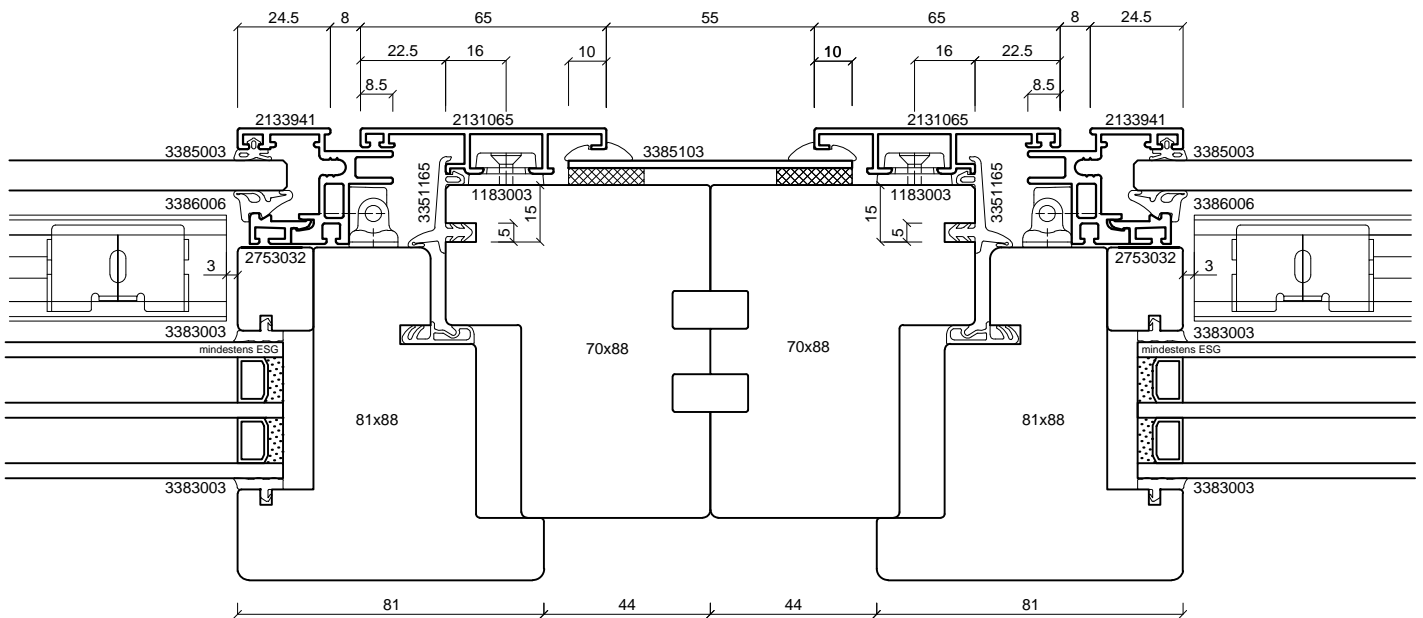
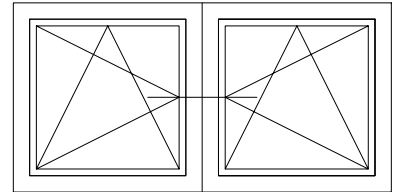

batimet
Holz-Aluminium · Systeme · Fenster · Fassade

Enderstrasse 90 | D-01277 Dresden
Telefon: +49 (0) 351.81186.0
Telefax: +49 (0) 351.81186.11
info@batimet.de | www.batimet.de

System		Datum	Name	Maßstab	
batimet TA35 VB8 Verbundfenster Horizontalschnitt Kopplung	Gezeich.	19.09.2018	Pickel	Ansicht	M1:2
	Gepr.			Detail	-
Beschreibung	Norm				
Rahmenprofil 65 mm Flügelprofil 41 mm Kopplungsblech + Keildichtung	Zeichnungs-Nr.: 75609			Index: A	

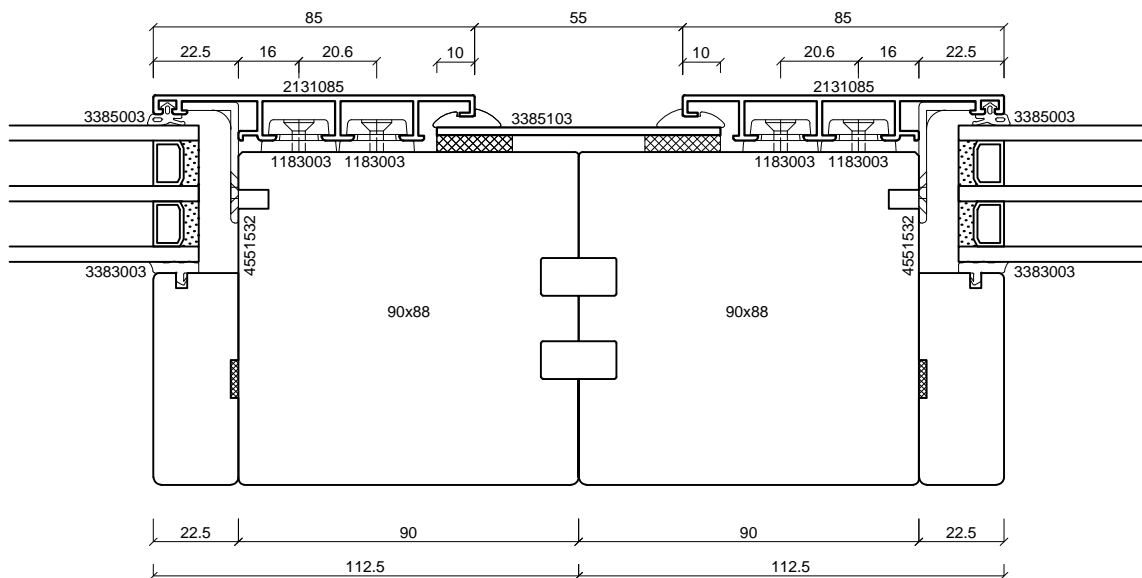
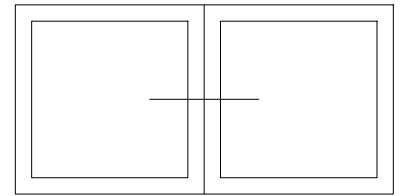

batimet
Holz-Aluminium · Systeme · Fenster · Fassade

Enderstrasse 90 | D-01277 Dresden
Telefon: +49 (0) 351.81186.0
Telefax: +49 (0) 351.81186.11
info@batimet.de | www.batimet.de

System		Datum	Name	Maßstab	
batimet TA35 VB8 Verbundfenster Horizontalschnitt Kopplung	Gezeich.	19.09.2018	Pickel	Ansicht	M1:2
	Gepr.			Detail	-
Beschreibung	Norm				
Rahmenprofil 85 mm Kopplungsbelch + Keildichtung	Zeichnungs-Nr.: 75610			Index: A	

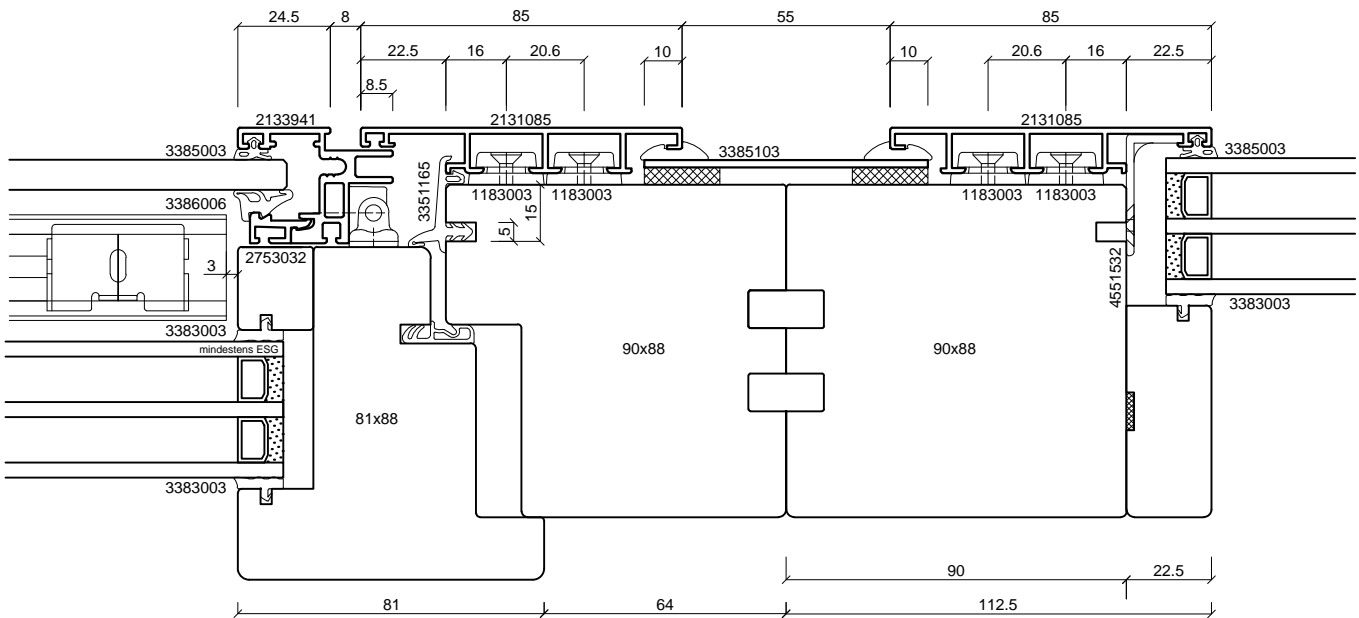
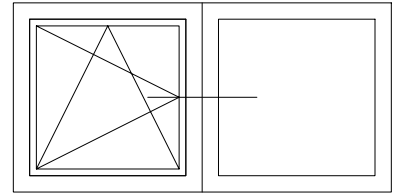

batimet
Holz-Aluminium · Systeme · Fenster · Fassade

Enderstrasse 90 | D-01277 Dresden
Telefon: +49 (0) 351.81186.0
Telefax: +49 (0) 351.81186.11
info@batimet.de | www.batimet.de

System		Datum	Name	Maßstab	
batimet TA35 VB8 Verbundfenster Horizontalschnitt Kopplung	Gezeich.	19.09.2018	Pickel	Ansicht	M1:2
	Gepr.			Detail	-
Beschreibung	Norm				
Rahmenprofil 85 mm Flügelprofil 41 mm Kopplungsblech + Keildichtung	Zeichnungs-Nr.: 75611			Index: A	

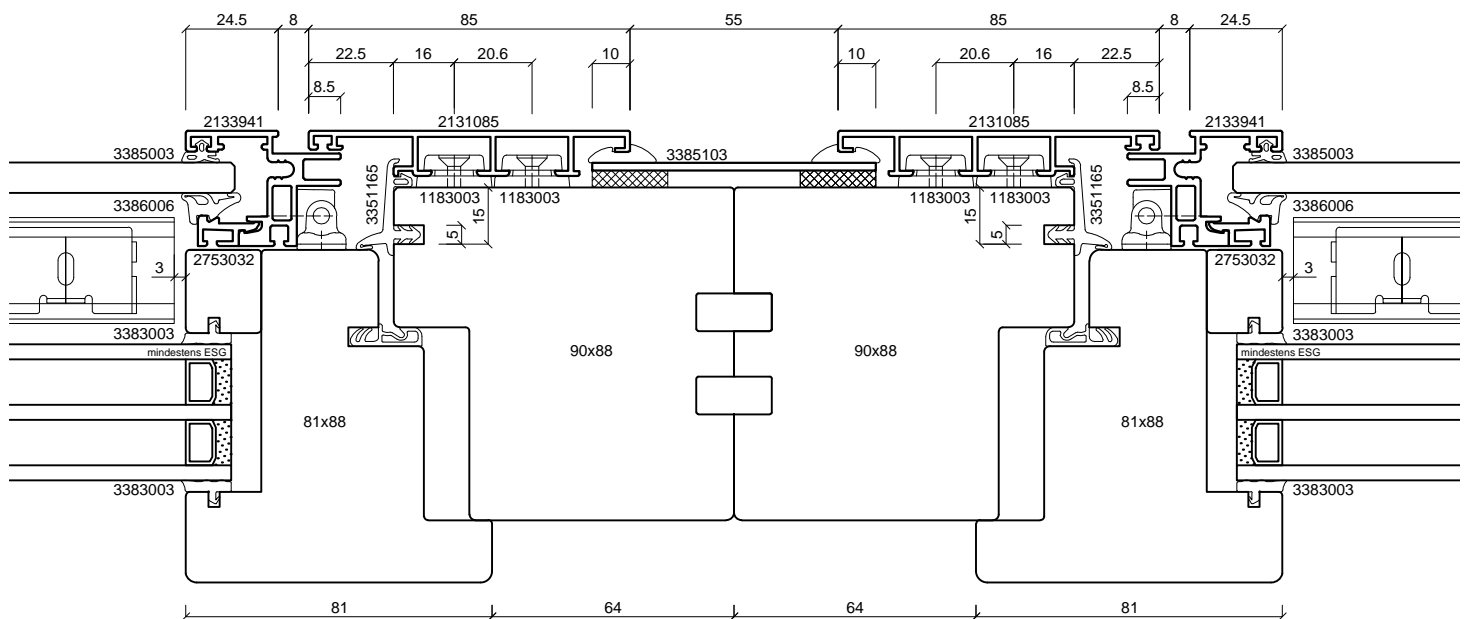
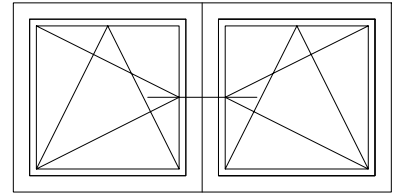

batimet
Holz-Aluminium · Systeme · Fenster · Fassade

Enderstrasse 90 | D-01277 Dresden
Telefon: +49 (0) 351.81186.0
Telefax: +49 (0) 351.81186.11
info@batimet.de | www.batimet.de

System		Datum	Name	Maßstab	
batimet TA35 VB8 Verbundfenster Horizontalschnitt Kopplung	Gezeich.	19.09.2018	Pickel	Ansicht	M1:2
Beschreibung	Gepr.			Detail	-
Rahmenprofil 85 mm Flügelprofil 41 mm Kopplungsbelch + Keildichtung	Norm				
	Zeichnungs-Nr.: 75612			Index: A	

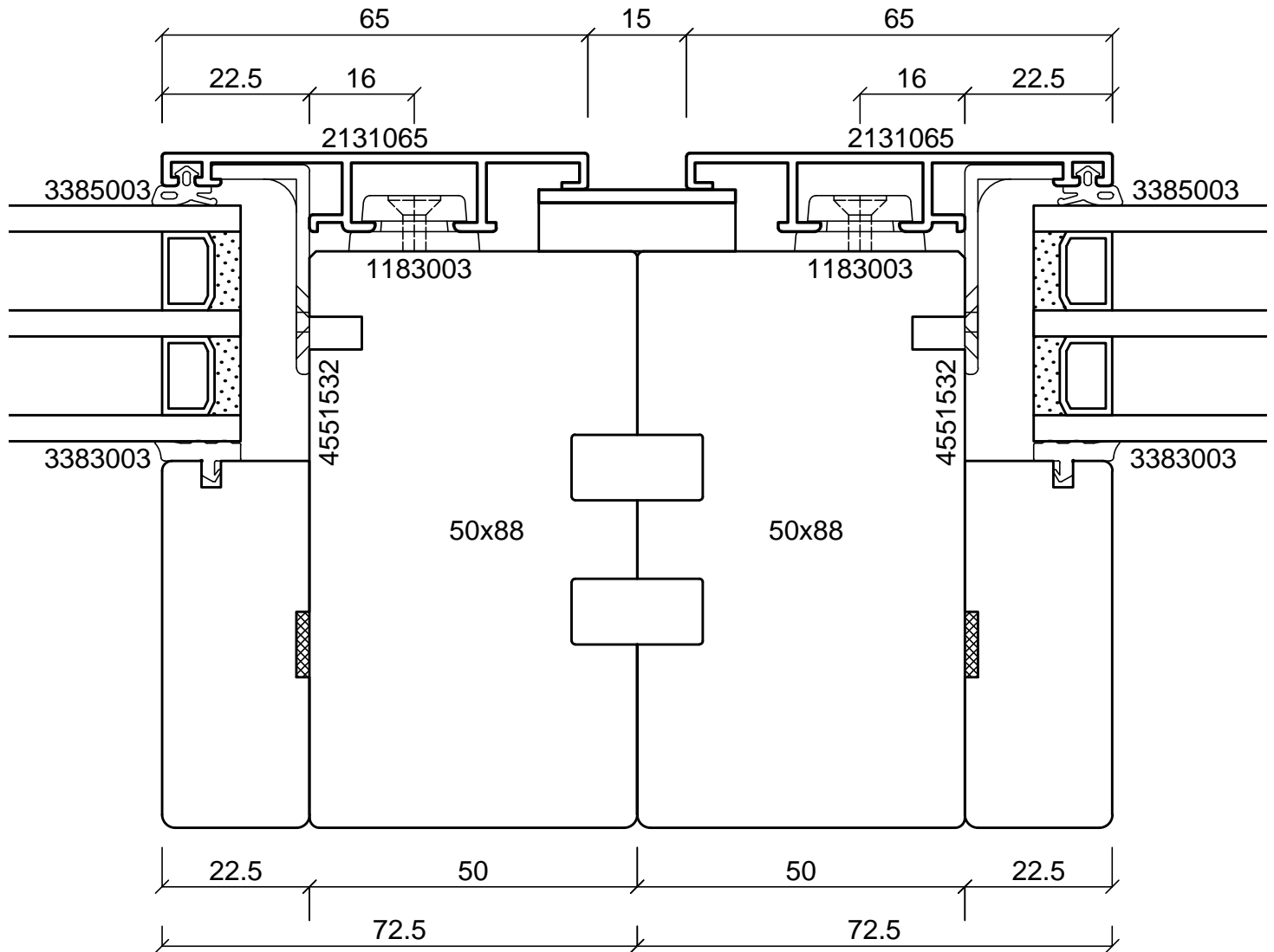
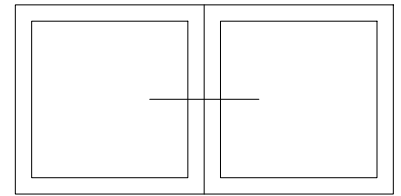

batimet
Holz-Aluminium · Systeme · Fenster · Fassade

Enderstrasse 90 | D-01277 Dresden
Telefon: +49 (0) 351.81186.0
Telefax: +49 (0) 351.81186.11
info@batimet.de | www.batimet.de

System		Datum	Name	Maßstab	
batimet TA35 VB8 Verbundfenster Horizontalschnitt Kopplung	Gezeich.	19.09.2018	Pickel	Ansicht	M1:1
	Gepr.			Detail	-
Beschreibung	Norm				
Rahmenprofil 65 mm Kopplungsblech	Zeichnungs-Nr.: 75613			Index: A	

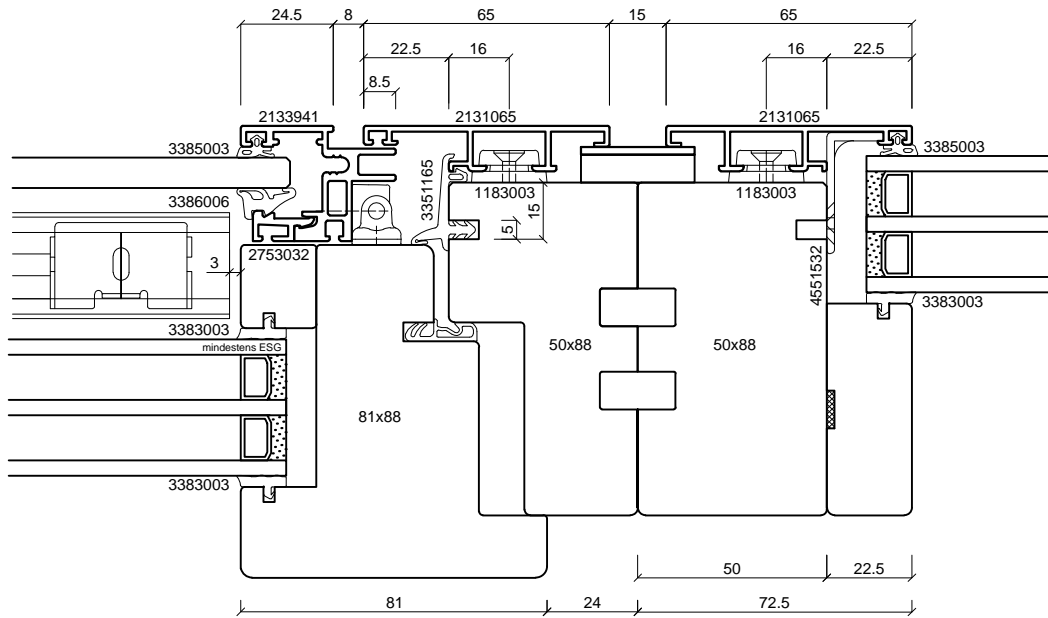
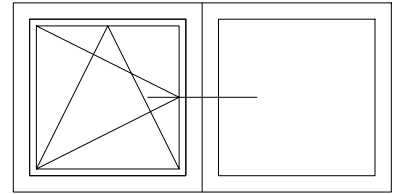

batimet
 Holz-Aluminium · Systeme · Fenster · Fassade
 Enderstrasse 90 | D-01277 Dresden
 Telefon: +49 (0) 351.81186.0
 Telefax: +49 (0) 351.81186.11
 info@batimet.de | www.batimet.de

System		Datum	Name	Maßstab	
batimet TA35 VB8 Verbundfenster Horizontalschnitt Kopplung	Gezeich.	19.09.2018	Pickel	Ansicht	M1:2
	Gepr.			Detail	-
Beschreibung	Norm				
Rahmenprofil 65 mm Flügelprofil 41 mm Kopplungsblech	Zeichnungs-Nr.: 75614			Index: A	

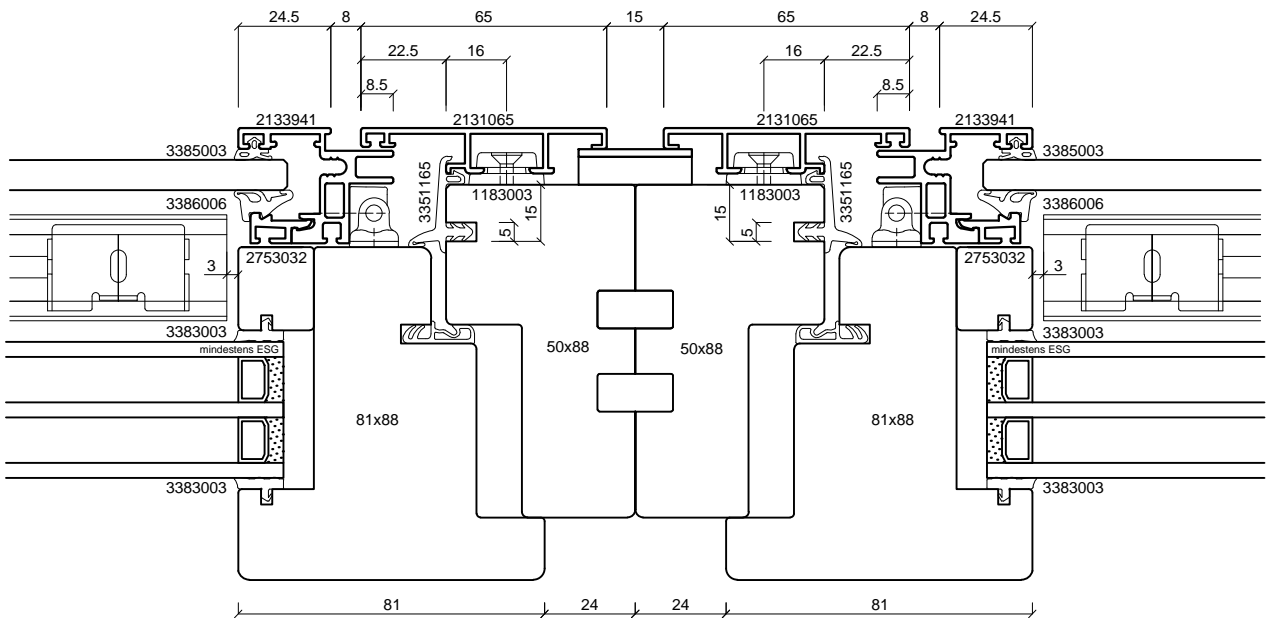
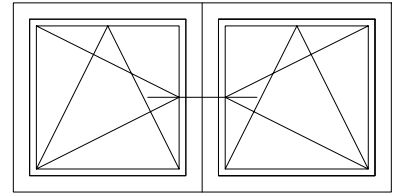

batimet
Holz-Aluminium · Systeme · Fenster · Fassade

Enderstrasse 90 | D-01277 Dresden
Telefon: +49 (0) 351.81186.0
Telefax: +49 (0) 351.81186.11
info@batimet.de | www.batimet.de

System	Datum	Name	Maßstab	
batimet TA35 VB8 Verbundfenster Horizontalschnitt Kopplung	Gezeich. 19.09.2018	Pickel	Ansicht	M1:2
	Gepr.		Detail	-
Beschreibung	Norm			
Rahmenprofil 65 mm Flügelprofil 41 mm Kopplungsblech	Zeichnungs-Nr.: 75615		Index: A	

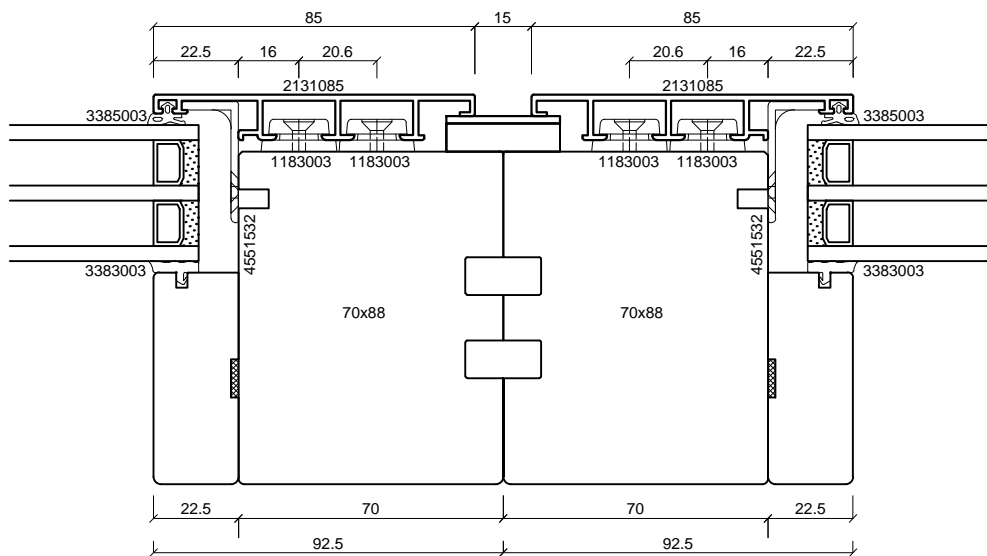
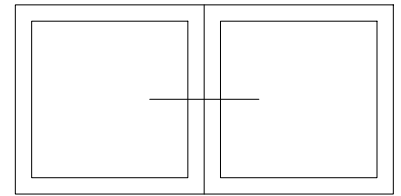

batimet
Holz-Aluminium · Systeme · Fenster · Fassade

Enderstrasse 90 | D-01277 Dresden
Telefon: +49 (0) 351.81186.0
Telefax: +49 (0) 351.81186.11
info@batimet.de | www.batimet.de

System		Datum	Name	Maßstab	
batimet TA35 VB8 Verbundfenster Horizontalschnitt Kopplung	Gezeich.	19.09.2018	Pickel	Ansicht	M1:2
	Gepr.			Detail	-
Beschreibung	Norm				
Rahmenprofil 85 mm Kopplungsbelch	Zeichnungs-Nr.: 75616			Index: A	

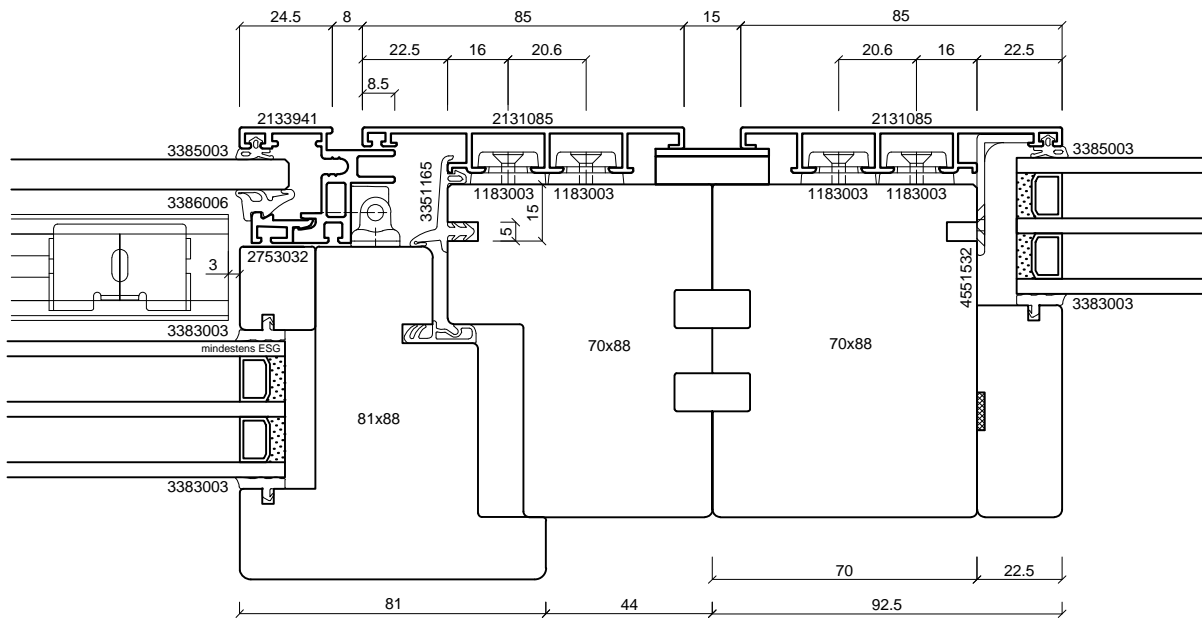
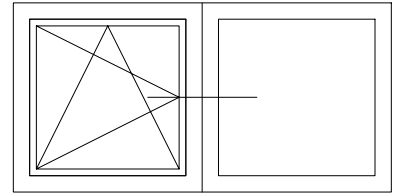

batimet
Holz-Aluminium · Systeme · Fenster · Fassade

Enderstrasse 90 | D-01277 Dresden
Telefon: +49 (0) 351.81186.0
Telefax: +49 (0) 351.81186.11
info@batimet.de | www.batimet.de

System		Datum	Name	Maßstab	
batimet TA35 VB8 Verbundfenster Horizontalschnitt Kopplung	Gezeich.	19.09.2018	Pickel	Ansicht	M1:2
	Gepr.			Detail	-
Beschreibung	Norm				
Rahmenprofil 85 mm Flügelprofil 41 mm Kopplungsblech		Zeichnungs-Nr.: 75617		Index: A	

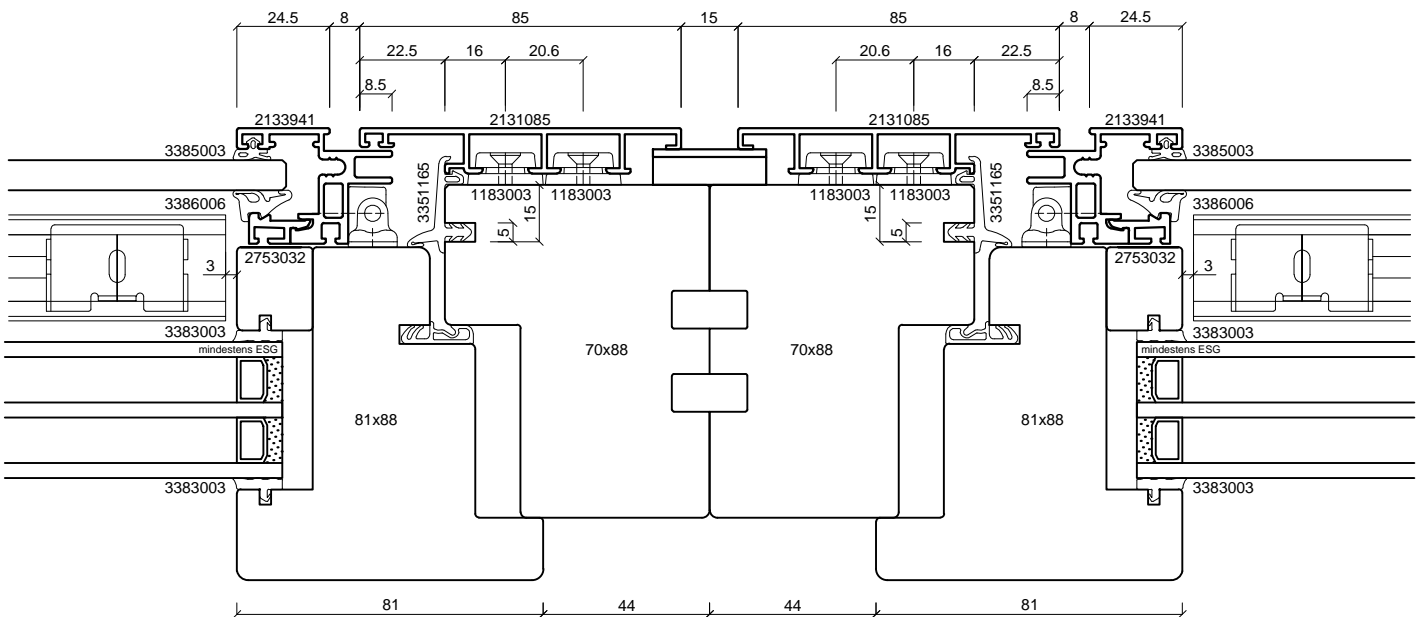
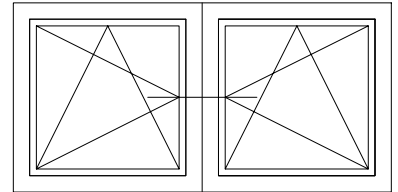

batimet
Holz-Aluminium · Systeme · Fenster · Fassade

Enderstrasse 90 | D-01277 Dresden
Telefon: +49 (0) 351.81186.0
Telefax: +49 (0) 351.81186.11
info@batimet.de | www.batimet.de

System	Datum	Name	Maßstab	
batimet TA35 VB8 Verbundfenster Horizontalschnitt Kopplung	Gezeich. 19.09.2018	Pickel	Ansicht	M1:2
	Gepr.		Detail	-
Beschreibung	Norm			
Rahmenprofil 85 mm Flügelprofil 41 mm Kopplungsbelch	Zeichnungs-Nr.: 75618		Index: A	